

Sablón®

Organiza tu Espacio.



Botes para basura
Limpieza
Hotelería
Restaurantes
Cafetería
Línea Institucional

Primavera 2021



www.sablón.com.mx

ÍNDICE 1 / BOTES / CONTENEDORES

CESTOS SIN TAPA

CESTO CUADRADO 4 LITROS	5
CESTO REDONDO	7
CESTO DE MALLA REDONDO	7
CESTO DE MALLA OVALADO	7
CESTO COLGABLE	5
CESTO MEDIANO	9
CESTO MEDIANO C /INSERTO ORGÁNICO	9
CESTO RECTANGULAR	10
CESTO JUMBO CON ASAS	10
CESTO JUMBO SIN ASAS	10
CESTO 20 LITROS	8
CESTO 42 LITROS SIN TAPA	12
CESTO 65 LITROS SIN TAPA	13
CESTO 80 LITROS SIN TAPA	15
CESTO REDONDO 45 LITROS SIN TAPA	19
CESTO REDONDO 80 LITROS SIN TAPA	20
CONTENEDOR TOFF 60 LITROS SIN TAPA	23
CONTENEDOR TOFF 120 LITROS SIN TAPA	23

CESTOS CON TAPA

CESTO 65 LITROS TAPA ELÍPTICA (NEGRO /COLOR)	14
CESTO 80 LITROS TAPA ELÍPTICA (NEGRO /COLOR)	16
CESTO 65LY CESTO 80L TAPA SÓLIDOS-LÍQUIDOS	14/16
CESTO DE CORTINA	11
CESTO REDONDO 45 LITROS TAPA EMBUDO	19
CESTO REDONDO 80 LITROS TAPA EMBUDO	20
CESTO 145 LITROS	25
CONTENEDOR METÁLICO PUNZONADO DE 72 LITROS	45
CONTENEDOR METÁLICO PUNZONADO DE 208 LITROS	45
CESTO 65 LITROS / ACERO INOXIDABLE / TAPA TIPO EMBUDO	48
CESTOS CON TAPA ESPECIAL PARA RPBI	50
CESTOS CON TAPA ESPECIAL PARA BATERÍAS USADAS	60
CONTENEDOR DE 120 LITROS CON TAPA Y RUEDAS	31
CONTENEDOR DE 240 LITROS CON TAPA Y RUEDAS	32
CONTENEDOR DE 360 LITROS CON TAPA Y RUEDAS	33
CONTENEDOR DE 660 LITROS CON TAPA Y RUEDAS	34
CONTENEDOR DE 1,100 LITROS CON TAPA Y RUEDAS	35

CESTOS CON PEDAL

CESTO DE BAÑO	28
CESTO TOALLAS SANITARIAS	28
CESTO DE PEDAL 17 LITROS CON CUBETA INTEGRADA	28
CESTOS DE ACERO INOXIDABLE CON PEDAL	46
CESTO DE PEDAL 30 LITROS	29
CESTO DE PEDAL "DUO" DE 40 LITROS	29
CESTO DE PEDAL 50 LITROS	29
CESTO DE PEDAL 80 LITROS	30
CESTO DE PEDAL 80 LITROS CON RUEDAS	30
CONTENEDOR DE 120 LITROS CON PEDAL Y RUEDAS	31
CONTENEDOR DE 240 LITROS CON PEDAL Y RUEDAS	32
CONTENEDOR DE 660 LITROS CON PEDAL Y RUEDAS	34
CONTENEDOR DE 1,100 LITROS CON PEDAL Y RUEDAS	35

CESTOS CON BALANCÍN

CESTO BALANCÍN MINI	6
CESTO BALANCÍN MINI CON BASE	6
CESTO MEDIANO DE BALANCÍN	9
CESTO JUMBO SIN ASAS CON TAPA BALANCÍN	11
CESTO 42 LITROS TAPA BALANCÍN FRONTAL	12
CESTO 65 LITROS TAPA BALANCÍN FRONTAL	14
CESTO 80 LITROS TAPA BALANCÍN FRONTAL	15
CESTO 42 LITROS TAPA BALANCÍN LATERAL	12
CESTO 65 LITROS TAPA BALANCÍN LATERAL	14
CESTO 80 LITROS TAPA BALANCÍN LATERAL	15
CESTO REDONDO 45 LITROS BALANCÍN CURVO	19
CESTO REDONDO 80 LITROS BALANCÍN CURVO	20
CESTO REDONDO 45 LITROS NEGRO BALANCÍN LISO	19
CESTO REDONDO 80 LITROS NEGRO BALANCÍN LISO	20
CESTO 65 LITROS / ACERO INOXIDABLE / TAPA TIPO BALANCÍN	48

TAPAS PARA CESTOS

TAPAS DE BALANCÍN LATERAL PARA CESTO MEDIANO	9
TAPAS DE BALANCÍN LATERAL PARA CESTO JUMBO	11
TAPAS DE BALANCÍN LATERAL PARA CESTO DE 42 LITROS	13
TAPAS DE BALANCÍN FRONTAL PARA CESTO DE 42 LITROS	13
TAPAS DE BALANCÍN LATERAL PARA CESTO DE 65 Y 80 LITROS	17
TAPAS DE BALANCÍN FRONTAL PARA CESTO DE 65 Y 80 LITROS	17
TAPAS ELÍPTICAS PARA CESTO DE 65 Y 80 LITROS	17
TAPA SEPARACIÓN SÓLIDOS / LÍQUIDOS PARA CESTO DE 65 Y 80 LITROS	16
TAPAS EMBUDO PARA CESTO REDONDO DE 45 Y 80 LITROS	21
TAPAS BALANCÍN CURVO PARA CESTO REDONDO DE 45 Y 80 LITROS	21
TAPAS BALANCÍN LISO PARA CESTO REDONDO DE 45 Y 80 LITROS	21
TAPA EMBUDO PARA CONTENEDOR TOFF DE 120 LITROS	24
TAPA CIEGA PARA CONTENEDOR TOFF DE 120 LITROS	24
TAPA TIPO COMPUERTA PARA CONTENEDOR TOFF DE 120 LITROS	25
TAPA CON CENICERO PARA CONTENEDOR TOFF DE 120 LITROS	25
TAPA CIEGA PARA CONTENEDOR TOFF DE 60 LITROS	24
TAPA CIEGA CON VENTANA PARA CONTENEDOR TOFF DE 60 LITROS	24

CENTROS DE SEPARACIÓN DE BASURA

CENTROS DE SEPARACIÓN DE BASURA DE 65 Y 80 LITROS 2 ESTACIONES	62
CENTROS DE SEPARACIÓN DE BASURA DE 65 Y 80 LITROS 3 ESTACIONES	62
CENTROS DE SEPARACIÓN DE BASURA DE 65 Y 80 LITROS 4 ESTACIONES	63
CENTROS DE SEPARACIÓN DE BASURA DE 65 Y 80 LITROS 5 ESTACIONES	63

CONTENEDORES

CONTENEDOR 120 LITROS REDONDO "TOFF" DE SABLÓN	23
CONTENEDOR 120 LITROS CON PEDAL	31
CONTENEDOR 120 LITROS SIN PEDAL	31
CONTENEDORES PUNZONADOS 208 LITROS	45
CONTENEDOR 240 LITROS CON PEDAL	32
CONTENEDOR 240 LITROS SIN PEDAL	32
CONTENEDOR 360 LITROS	33
CONTENEDOR 660 LITROS	34
CONTENEDOR 1100 LITROS	35

RPBI

BOTES PARA: "RESIDUOS PELIGROSOS BIOLÓGICO INFECCIOSOS" EN DIFERENTES CAPACIDADES Y MODELOS PARA DIFERENTES NECESIDADES.

ÍNDICE 2 / LIMPIEZA / BEBÉS / ACCESORIOS

CUBETAS

CUBETAS "MINI" 3 LITROS	6 / 65
CUBETA "TOFF" FLEXIBLE DE 13 LITROS	67
CUBETA "TOFF" FLEXIBLE DE 17 LITROS	67
CUBETA "TOFF" RÍGIDA DE 13 LITROS	68
CUBETA "TOFF" RÍGIDA DE 17 LITROS	68
CUBETA "TOFF" EXPRIMIDORA DE 17 LITROS	69
CUBETA 20 LITROS CON EXPRIMIDOR	70
CUBETA 32 LITROS CON EXPRIMIDOR	70
CUBETA PARA LAVAR CRISTALES DE 24 LITROS	71
CUBETA CUADRADA 3.8 LITROS	66
CUBETA CUADRADA 19 LITROS	66
CESTA FLEXIBLE 25 LITROS	65

CARRITOS DE SERVICIO Y VOLQUETAS

CARRITO NEGRO DE 3 NIVELES CON FRENO	77
CARRITO DE 3 NIVELES CON POSTES DE ALUMINIO	77
CARRITO PARA CAMARISTA CON DOBLE BOLSA	79
CARRITO MULTIFUNCIONAL GRIS CON BOLSA	78
CARRITO MULTIFUNCIONAL "PLUS" NEGRO	78
CARRITO TIPO TIJERA PARA LAVANDERÍA	79
CONTENEDOR 400 LITROS CON RUEDAS Y BASE ABATIBLE	75
CONTENEDOR ABIERTO DE 8 PIES CÚBICOS	74
CONTENEDOR ABIERTO DE 12 PIES CÚBICOS	74
VOLQUETA DE 1 YARDA CÚBICA	73
VOLQUETA DE 1/2 YARDA CÚBICA	73
PLATAFORMA CON RUEDAS Y MANUBRIO	72

PRODUCTOS PARA BEBÉ

ESTACIÓN HORIZONTAL PARA CAMBIO DE PAÑALES	84
ESTACIÓN VERTICAL PARA CAMBIO DE PAÑALES	84
SILLA PARA BEBÉ	85

ACCESORIOS

BASE CON RUEDAS (DOLLY) PARA CONTENEDORES TOFF DE 120 Y 60 LITROS	25
BASE CON RUEDAS PARA CUBETA CON EXPRIMIDOR "TOFF" DE 17 LITROS	25
INSERTO VERDE ORGÁNICO PARA BOTE MEDIANO DE 16 LITROS SABLÓN	26
SOPORTE METÁLICO PARA EMPOTRAR CESTOS DE BASURA A LA PARED	26
BASE COLGABLE PARA CESTO Y CUBETA MINI SABLÓN	26
PEDAL SUELTO PARA CONTENEDOR DE 660 LITROS	34
PEDAL SUELTO PARA CONTENEDOR DE 1,100 LITROS	35
RECOGEDOR RETRÁCTIL CON ESCOBA	71
TAPA ARTICULADA PARA CONTENEDOR DE 400 LITROS CON RUEDAS	75
CUBETA COLGABLE GRANDE PARA CARRITOS DE SERVICIO	82
CUBETA COLGABLE CHICA PARA CARRITOS DE SERVICIO	82
CHAROLA GRIS PARA CUBIERTOS / ACCESORIO P/CARRITOS DE SERVICIO	81
CHAROLA MULTIUSOS CON ASA / ACCESORIO P/CARRITOS DE SERVICIO	81
CHAROLA PARA CARRITO / ACCESORIO P/CARRITOS DE SERVICIO	81
BOLSA DE TELA PARA CARRITO DE SERVICIO GRIS	80
BOLSA DE TELA PARA CARRITO DE SERVICIO "PLUS" NEGRO	80
BOLSA DE TELA PARA CARRITO DE LAVANDERÍA TIPO TIJERA	80

ÍNDICE 3 / BOTES POR CAPACIDAD

CHICOS

DESCRIPCIÓN:	CAPACIDAD:	PAG.:
CESTO "MINI"	3 lt / 0.79 gal	6
CESTO CHICO TAPA OVAL	6 lt / 1.85 gal	8
CESTO GRANDE TAPA CIRCULAR	12 lt / 3.17 gal	8
CESTO CUADRADO	4 lt / 1.05 gal	5
CESTO CUADRADO RPBI PUNZOCORTANTES	4 lt / 1.05 gal	50
CESTO CUADRADO RPBI BATERÍAS USADAS	4 lt / 1.05 gal	60
CESTO DE ACERO INOXIDABLE 6 LITROS CON PEDAL	6 lt / 1.58 gal	47
CESTO COLGABLE	6.5 lt / 1.71 gal	5
CESTO DE BAÑO	8 lt / 2.11 gal	28
CESTO DE BAÑO RPBI	8 lt / 2.11 gal	51
CESTO DE ACERO INOXIDABLE 12 LITROS CON PEDAL	12 lt / 3.17 gal	47
CESTO DE MALLA REDONDO	12.5 lt / 3.30 gal	7
CESTO REDONDO	12.5 lt / 3.30 gal	7
CESTO RECTANGULAR	13 lt / 3.43 gal	10
CESTO DE MALLA OVALADO	15 lt / 3.96 gal	7
CESTO MEDIANO	16 lt / 4.23 gal	9
CESTO MEDIANO CON TAPA DE BALANCÍN	16 lt / 4.23 gal	9
CESTO MEDIANO CON INSERTO ORGÁNICO	16 lt / 4.23 gal	9
CESTO DE PEDAL CON CUBETA	17 lt / 4.49 gal	28
CESTO DE PEDAL CON CUBETA RPBI	17 lt / 4.49 gal	51
CESTO PARA TOALLAS SANITARIAS	19 lt / 5.02 gal	28
CESTO CUADRADO 20L	20 lt / 5.29 gal	8
CESTO CUADRADO 20L RPBI	20 lt / 5.29 gal	50
CESTO CUADRADO 20L BATERÍAS USADAS	20 lt / 5.29 gal	60

MEDIANOS

DESCRIPCIÓN:	CAPACIDAD:	PAG.:
CESTO "JUMBO"	26 lt / 6.87 gal	10
CESTO "JUMBO" CON TAPA BALANCÍN	26 lt / 6.87 gal	11
CESTO DE CORTINA	30 lt / 7.93 gal	11
CESTO DE CORTINA RPBI	30 lt / 7.93 gal	51
CESTO DE PEDAL 30L	30 lt / 7.93 gal	29
CESTO DE ACERO INOXIDABLE 30 LITROS CON PEDAL	30 lt / 7.93 gal	47
CESTO DE PEDAL DUO 40L	40 lt / 10.58 gal	29
CESTO DE PEDAL ACERO INOXIDABLE DUO 40L	40 lt / 10.58 gal	46
CESTOS 42L	42 lt / 11.11 gal	12
CESTO 42L CON TAPA BALANCÍN RPBI	42 lt / 11.11 gal	52
CESTOS REDONDOS 45L	45 lt / 11.90 gal	19
CESTOS REDONDOS 45L RPBI	45 lt / 11.90 gal	54
CESTO DE PEDAL 50L	50 lt / 13.22 gal	29

GRANDES

DESCRIPCIÓN:	CAPACIDAD:	PAG.:
CONTENEDOR "TOFF", 60 LITROS	60 lt / 15.87 gal	23
CESTOS RECTANGULARES 65 LITROS	65 lt / 17.19 gal	14
CESTOS RECTANGULARES 65 LITROS RPBI	65 lt / 17.19 gal	53
CESTO ACERO INOXIDABLE 65 LITROS TAPA EMBUDO	65 lt / 17.19 gal	48
CESTO ACERO INOXIDABLE 65 LITROS TAPA BALANCÍN	65 lt / 17.19 gal	48
CONTENEDOR METÁLICO PUNZONADO DE 72 LITROS	72 lt / 19.04 gal	45
CESTOS RECTANGULARES 80 LITROS	80 lt / 21.16 gal	15
CESTOS RECTANGULARES 80 LITROS RPBI	80 lt / 21.16 gal	53
CESTOS REDONDOS 80 LITROS	80 lt / 21.16 gal	20
CESTOS REDONDOS 80 LITROS RPBI	80 lt / 21.16 gal	54
CESTOS DE PEDAL 80 LITROS	80 lt / 21.16 gal	30
CESTOS CON PEDAL Y RUEDAS 80 LITROS	80 lt / 21.16 gal	30

GRAN CAPACIDAD

DESCRIPCIÓN:	CAPACIDAD:	PAG.:
CONTENEDOR 120 LITROS REDONDO "TOFF"	120 lt / 31.74 gal	23
CONTENEDOR 120 LITROS CON PEDAL	120 lt / 31.74 gal	31
CONTENEDOR 120 LITROS SIN PEDAL	120 lt / 31.74 gal	31
CONTENEDORES PUNZONADOS 208 LITROS	208 lt / 55.02 gal	45
CONTENEDOR 240 LITROS CON PEDAL	240 lt / 63.49 gal	32
CONTENEDOR 240 LITROS SIN PEDAL	240 lt / 63.49 gal	32
CONTENEDOR 360 LITROS	360 lt / 95.23 gal	33
CONTENEDOR 660 LITROS	660 lt / 174.60 gal	34
CONTENEDOR 1100 LITROS	1,100 lt / 291 gal	35

HOT STAMPING

MODELOS Y DISEÑOS DISPONIBLES PARA HOT STAMPING, INCLUYENDO "COMPOSTA" Y "HIELO" 36-43

WWW.SABLON.COM.MX

NOTA IMPORTANTE: TODAS LAS MEDIDAS, PESOS Y CAPACIDADES DE LOS PRODUCTOS, SON APROXIMADOS

Botes de basura chicos



De 3 a 20 litros

Botes de basura medianos



De 21 a 55 litros

Botes de basura grandes



De 80 a 120 litros

Botes de basura con pedal



En varios modelos y capacidades

Botes y contenedores especiales



Para toallas sanitarias, pilas usadas y R.P.B.I.

R.P.B.I. Residuos Peligrosos



de 4 a 1,00 litros de capacidad.

Línea de Botes para Basura Sablón

Botes y contenedores especiales



Lámina punzonada y Acero Inoxidable

Botes de Acero Inoxidable



De pedal, abiertos y con tapa balancín.

Centros de separación de basura



de 2,3,4, y 5 botes 65 y 80 litros

Tapas para botes de basura



de balancín, embudo, etc.

Accesorios para botes de basura



Soportes para pared / recogedores

Contenedores de gran capacidad



120,240,360,660 y 1,100 litros



CESTO RECTANGULAR 4 LITROS

- Diseño esbelto, con el tamaño ideal para espacios reducidos.
- Asas integradas a los lados, que facilitan su manejo.
- Ideal para espacios de coworking, call centers y home office.
- Fabricado con plástico resistente y reciclable.
- Grado Alimenticio. Se puede utilizar para transportar y almacenar productos comestibles
- Disponible en 11 colores. Ideal para clasificar basura, materias primas ó ingredientes.

4 lt
/ 1.05 gal



Descripción:
CESTO 4 LITROS
Medidas generales (cm):
21.6 cm x 14.2 cm x 20.3 cm
Empaque: 6 Piezas.

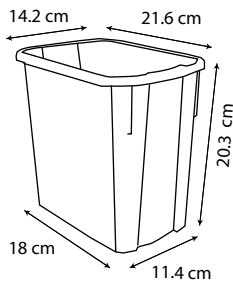

Colores disponibles:

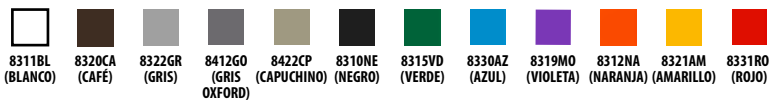

CESTO COLGABLE

- Cesto abierto, con asa integrada que permite colgarlo en puertas y cajones de 3/4" de espesor.
- Interior liso, fácil de limpiar.
- Es un producto muy versátil. Ideal para colocarlo debajo del fregadero, para la basura orgánica, espacios de coworking, call centers y home office.
- El asa es 100% compatible con la línea de botes cuadrados de 65 y 80 litros, así como con el bote de pedal de 80 litros de Sablón.
- Fabricado con plástico resistente y reciclable.
- Grado Alimenticio. Se puede utilizar para transportar y almacenar productos comestibles
- Disponible en 11 colores. Ideal para clasificar basura, materias primas ó ingredientes.

6.5 lt
/ 1.71 gal

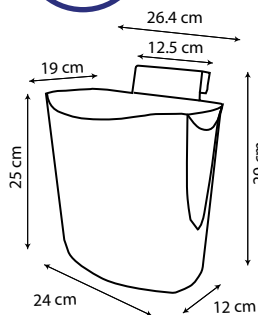

FUNCIONA COMO ACCESORIO DE LOS SIGUIENTES PRODUCTOS:

Colores disponibles:

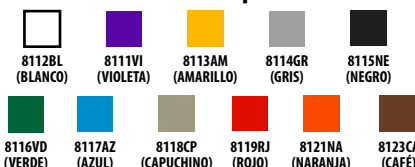

Descripción: CESTO COLGABLE
Medidas (cm): 26.4 cm x 19 cm x 29 cm
Empaque: 6 piezas



CESTOS / ABIERTOS Y CON TAPA

- Diseño esbelto, con el tamaño ideal para espacios reducidos.
- Cuenta con tapa tipo balancín para evitar olores.
- Se le puede agregar una base que permite colgarlo en puertas y cajones de 3/4" de espesor (la base se vende por separado).
- Ideal para espacios de coworking, call centers, consultorios dentales y home office.
- Fabricado con plástico resistente y reciclable.
- Disponible en 2 combinaciones de color en el balancín.

CESTO MINI 3 LITROS CON TAPA DE BALANCÍN

3 lt
/.79 gal

Descripción:
CESTO MINI 3 LITROS CON TAPA BALANCÍN
Medidas (cm):
17.5 cm x 14.5 cm x 27 cm
Empaque: 4 piezas

Colores Disponibles:

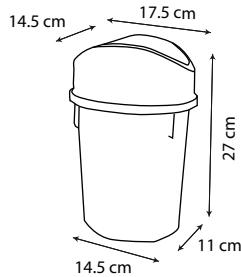
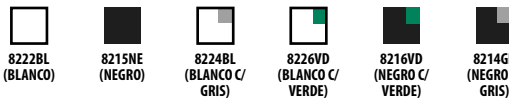

Vista frontal. Vista Posterior. Vista lateral derecha. Vista lateral Izquierda.



Vista Superior Vista Inferior



A

- Diseño esbelto, con el tamaño ideal para espacios reducidos.
- Cuenta con tapa tipo balancín para evitar olores.
- Incluye base que permite colgarlo en puertas y cajones de 3/4" de espesor.
- Ideal para espacios de coworking, call centers, consultorios dentales y home office.
- Fabricado con plástico resistente y reciclable.
- Disponible en 2 colores y en varias combinaciones de color en el balancín.

CESTO MINI 3LITROS CON TAPA DE BALANCÍN Y BASE PARA COLGAR

3 lt
/.79 gal



Descripción: CUBETA MINI 3 LITROS CON TAPA BALANCÍN
Medidas (cm): 30.5 cm x 14.8 cm x 27 cm
Empaque: 3 piezas

B

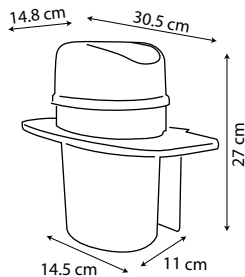

Vista lateral derecha. Vista lateral Izquierda.



Vista Superior Vista Inferior



Tapa con balancín. Vista frontal. Vista Posterior.

Colores Disponibles:



- Diseño esbelto, con el tamaño ideal para espacios reducidos.
- Cuenta con asa metálica, ligera y resistente.
- Se le puede agregar una base que permite colgarlo en puertas y cajones de 3/4" de espesor.
- Ideal para restaurantes, cocinas industriales, talleres, etc.
- Fabricado con plástico resistente y reciclable.
- Disponible en 2 colores.

CUBETA MINI 3 LITROS

3 lt
/.79 gal



6

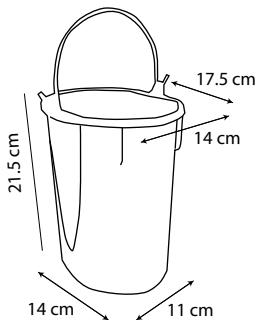

Vista lateral derecha. Vista lateral Izquierda. Vista frontal. Vista Posterior.



Vista Superior Vista Inferior



Asa de metal.



Descripción: CUBETA MINI 3L
Medidas (cm): 17.5 cm x 14 cm x 21.5 cm
Empaque: 4 piezas

Colores Disponibles: 8202BL (BLANCO) 8205NE (NEGRO)

CESTOS / ABIERTOS Y CON TAPA

- Diseño redondo con frente plano. Ligero y resistente.
- Asa integrada de un lado, que facilita su manejo.
- Ideal para espacios de coworking, call centers y home office.
- Fabricado con plástico resistente y reciclable.
- Grado alimenticio. Se puede utilizar para transportar y almacenar productos comestibles
- Disponible en 8 colores. Ideal para clasificar basura, materias primas ó ingredientes.

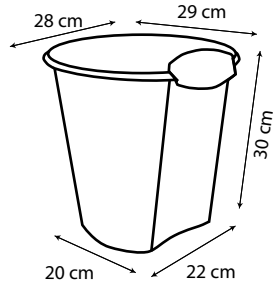

CESTO REDONDO



Descripción: CESTO REDONDO
Medidas generales (cm): 29 cm de diámetro x 30 cm de altura
Empaque: 6 piezas

12.5 lt
/ 3.30 gal

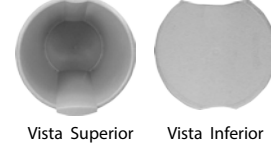

Colores disponibles:

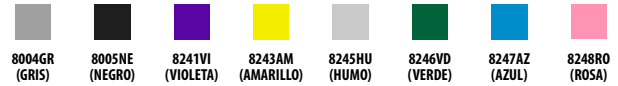

CESTO DE MALLA REDONDO

- Diseño redondo clásico, ligero y resistente.
- Fabricado en malla metálica esmaltada. Disponible en 2 colores.
- Ideal para espacios de coworking, call centers y home office.
- Para uso exclusivo como papeleras, ya que las paredes de malla impiden su uso para líquidos y otro tipo de materiales.

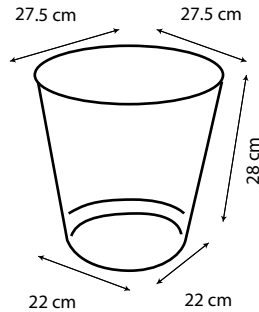

12.5 lt
/ 3.30 gal



Colores disponibles:

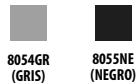

Descripción: CESTO DE MALLA REDONDO
Medidas (cm): 27.5 cm de diámetro x 28 cm de altura
Empaque: 12 piezas
Material: Malla metálica pintada.

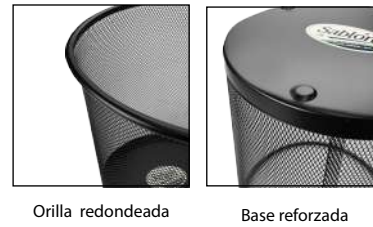

CESTO DE MALLA OVALADO

- Diseño ovalado para optimizar espacio, ligero y resistente.
- Fabricado en malla metálica esmaltada. Disponible en 2 colores.
- Ideal para espacios de coworking, call centers y home office.
- Para uso exclusivo como papeleras, ya que las paredes de malla impiden su uso para líquidos y otro tipo de materiales.

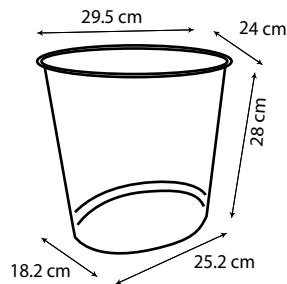

15 lt
/ 3.96 gal



Material: Malla metálica pintada.

Colores disponibles:

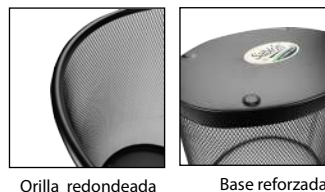
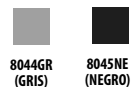

Descripción: CESTO DE MALLA OVALADO
Medidas (cm): 29.5 cm x 24 cm x 28 cm
Empaque: 12 piezas



CESTO CHICO TAPA OVAL

- Diseño decorativo con argollas a los lados.
- Hecho de plástico durable y resistente.
- Con asas para facilitar su manejo.
- Tamaño ideal para la basura orgánica de la cocina y espacios de trabajo reducidos.
- Disponible en 3 combinaciones de color para diferentes usos.



6 lt
/ 1.85 gal



Descripción:
CESTO CHICO TAPA OVAL
Medidas (cm):
22 cm x 17.5 cm x 31 cm
Empaque: 6 piezas.



Vista Superior. **Vista Inferior.**

8074GR (GRIS) 8075NE (NEGRO) 8076OR (GRIS CON TAPA VERDE)



Tapa con orificio y argollas laterales para facilitar su manejo.



Proporción de tamaño.

CESTO GRANDE TAPA CIRCULAR

- Diseño decorativo con argollas a los lados.
- Hecho de plástico durable y resistente.
- Con asas para facilitar su manejo.
- Tamaño ideal para la basura inorgánica en casa y espacios de trabajo reducidos.
- Disponible en 3 combinaciones de color para diferentes usos.



12 lt
/ 3.17 gal

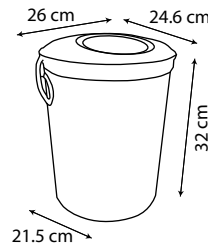

Descripción:
CESTO GRANDE TAPA CIRCULAR
Medidas (cm):
26 cm x 21.5 cm x 32 cm
Empaque: 6 piezas.



Vista Superior. **Vista Inferior.**

Colores disponibles: 8084GR (GRIS) 8085NE (NEGRO) 8086OR (GRIS CON TAPA VERDE)



Tapa con orificio y argollas laterales para facilitar su manejo.



Proporción de tamaño.

CESTO 20 LITROS

- Diseño práctico, resistente y con buena capacidad.
- Con asas laterales integradas en ambos lados.
- Fabricado en material ligero y resistente, grado alimenticio.
- Disponible en 12 colores.
- Ideal para separación de basura ó para evitar la contaminación cruzada.



20 lt
/ 5.29 gal

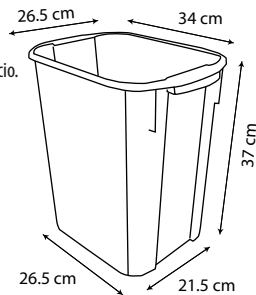

Descripción: CESTO 20 LITROS
Medidas (cm): 34 cm x 25.5 cm x 37 cm
Empaque: 6 piezas.



Práctica agarradera para su fácil manejo.



Proporción de tamaño.

Colores disponibles:

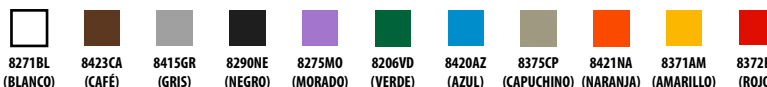

CESTO MEDIANO

- Diseño con ranuras que permiten utilizar una bolsa de super con asas, evitando que la bolsa se salga
- Fabricado en plástico durable y resistente.
- Ideal para el uso diario en oficinas, hoteles y centros de trabajo.
- Disponible en 4 colores para diferentes usos.



17 lt
/ 4.49 gal

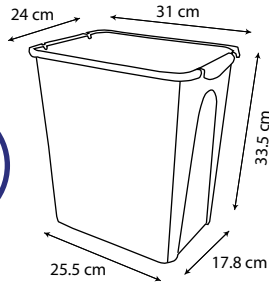

Descripción: CESTO MEDIANO
Medidas (cm): 31 cm x 24 cm x 33.5 cm
Empaque: 4 piezas



Colores disponibles:



Proporción de tamaño.

CESTO MEDIANO CON TAPA DE BALANCÍN

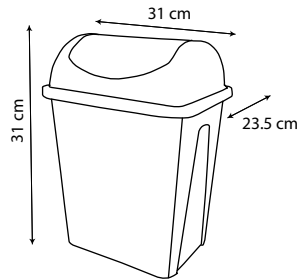

Modelos con tapa:



CESTO MEDIANO CON INSERTO PARA BASURA ORGÁNICA



Modelos con inserto

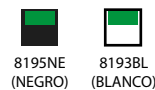

INSERTO PARA BASURA ORGÁNICA / CESTO MEDIANO



(ACCESORIO, Pag. 18)

MOD. 8000VE

TAPA DE BALANCÍN COMPATIBLE CON CESTO MEDIANO.

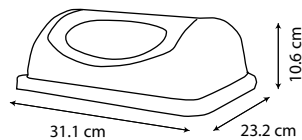

Colores disponibles:



Descripción: TAPA CESTO MEDIANO
Medidas (cm): 31.1 cm x 23.2 cm x 10.6 cm
Empaque: 1 pieza

CESTO RECTANGULAR

- Diseño práctico, resistente y con buena capacidad.
- Con asas laterales integradas en ambos lados.
- Fabricado en material ligero y resistente, grado alimenticio.
- Disponible en 10 colores.
- Ideal para separación de basura o para evitar la contaminación cruzada.

13 lt
/ 3.43 gal

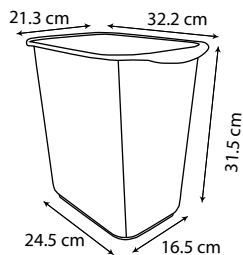

Colores disponibles:

8011BL (BLANCO)	8012BE (BEIGE)	8013CA (CAFÉ)	8014GR (GRIS)	8015NE (NEGRO)	8016VD (VERDE)
8017AZ (AZUL)	8018CP (CAPUCHINO)	8019GO (GRIS OXFORD)	8051NA (NARANJA)	8053AM (AMARILLO)	8059RJ (ROJO)

Descripción:
CESTO RECTANGULAR

Medidas(cm):
32.2 cm x 21.3 cm x 31.5 cm

Empaque: 12 piezas

CESTO JUMBO CON ASAS

- Diseño probado durante más de 20 años en el mercado mexicano y en otros países, resistente y con muy buena capacidad.
- Con asas laterales integradas en ambos lados.
- Fabricado en material ligero y resistente, grado alimenticio.
- Disponible en 11 colores. Opciones disponibles con impresión en Hot Stamping.
- Ideal para separación de basura o para evitar la contaminación cruzada.

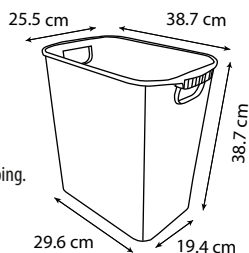

26 lt
/ 6.87 gal



Asa ergonómica que facilita su manipulación.



Colores disponibles:

8021BL (BLANCO)	8023CA (CAFÉ)	8024GR (GRIS)	8025NE (NEGRO)	8026VD (VERDE)	8027AZ (AZUL)	8028CP (CAPUCHINO)	8029GO (GRIS OXFORD)	8591NA (NARANJA)	8593AM (AMARILLO)	8599RJ (ROJO)	8594IN (GRIS C/ IMPRESION INORGÁNICO)	8596OR (VERDE C/ IMPRESION ORGÁNICO)	8597IN (AZUL C/ IMPRESION INORGÁNICO)

Descripción:
CESTO JUMBO CON ASA

Medidas (cm):
38.7 cm x 25.5 cm x 38.7 cm

Empaque: 8 piezas



Este modelo se puede imprimir en **HOT STAMPING**

Conoce las opciones de impresión en la página 36

CESTO JUMBO SIN ASAS

- Diseño probado durante más de 20 años en el mercado mexicano y en otros países, resistente y con muy buena capacidad.
- Con asas laterales integradas en ambos lados, sin ventana para mayor capacidad y para evitar la salida de olores en modelos con tapa.
- Fabricado en material ligero y resistente, grado alimenticio.
- Disponible en 11 colores. Opciones disponibles con impresión en Hot Stamping.
- Ideal para separación de basura o para evitar la contaminación cruzada.

Descripción:
CESTO JUMBO SIN ASAS

Medidas (cm):
38.7 cm x 25.5 cm x 38.7 cm

Empaque: 8 piezas

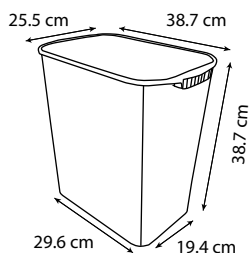

26 lt
/ 6.87 gal



Práctica agarradera para su fácil manipulación.

Colores disponibles:

8022BE (BEIGE)	8811BL (BLANCO)	8810CA (CAFÉ)	8294GR (GRIS)	8595NE (NEGRO)	8816VD (VERDE)	8817AZ (AZUL)	8298CP (CAPUCHINO)	8291 GO (GRIS OXFORD)	8812NA (NARANJA)	8813AM (AMARILLO)	8299RJ (ROJO)	8174IN (GRIS C/ IMPRESION INORGÁNICO)	8176OR (VERDE C/ IMPRESION ORGÁNICO)	8177IN (AZUL C/ IMPRESION INORGÁNICO)



CESTO JUMBO CON TAPA

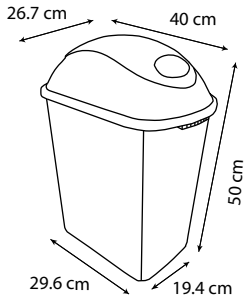

Descripción: CESTO JUMBO SIN ASAS CON TAPA DE BALANCÍN
Medidas (cm): 40 cm x 26.7 cm x 50 cm
Empaque: 4 piezas



8851BL (BLANCO)	8850CA (CAFÉ)	8884GR (GRIS)	8875NE (NEGRO)	8856VD (VERDE)	8857AZ (AZUL)	8858CP (CAPUCHINO)	8809GO (C/GR. OXF.)	8852NA (NARANJA)	8853AM (AMARILLO)	8859RJ (ROJO)	8859RJ (ROJO) + i8539 (CALCOMANÍA ESPECIAL RPBI)
8871BL (NEGRO C/ BLANCO)	8860CA (NEGRO C/ CAFÉ)	8874GR (NEGRO C/ GRIS)	8876VD (NEGRO C/ VERDE)	8877AZ (NEGRO C/ AZUL)	8878CP (NEGRO C/ CAPUCHINO)	8869GO (NEGRO C/ GR. OXF.)	8872NA (NEGRO C/ NARANJA)	8873AM (NEGRO C/ AMARILLO)	8879RJ (NEGRO C/ ROJO)		

26 lt
/ 6.87 gal

Modelos con tapa:

Este modelo se puede imprimir en HOT STAMPING
 Conoce las opciones de impresión en la página 36



Relación de tamaño.

TAPA DE BALANCÍN COMPATIBLE CON CESTO JUMBO

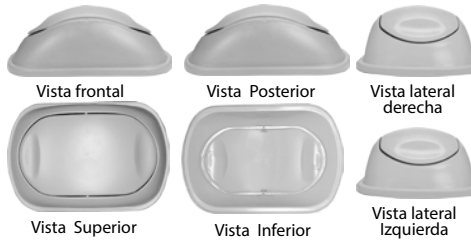
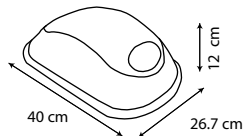

Colores Disponibles:

T8022BE (BEIGE)	T8851BL (BLANCO)	T8850CA (CAFÉ)	T8884GR (GRIS)	T8875NE (NEGRO)	T8856VD (VERDE)	T8857AZ (AZUL)	T8858CP (CAPUCHINO)	T8859RJ (ROJO)	T8852NA (NARANJA)	T8853AM (AMARILLO)	T8809GO (GRIS OXFORD)
T8871BL (NEGRO C/ BLANCO)	T8860CA (NEGRO C/ CAFÉ)	T8874GR (NEGRO C/ GRIS)	T8876VD (NEGRO C/ VERDE)	T8877AZ (NEGRO C/ AZUL)	T8878CP (NEGRO C/ CAPUCHINO)	T8869GO (NEGRO C/ GRIS OXFORD)	T8872NA (NEGRO C/ NARANJA)	T8873AM (NEGRO C/ AMARILLO)	T8879RJ (NEGRO C/ ROJO)		

Descripción: TAPA CESTO JUMBO SIN ASAS
Medidas (cm): 40 cm x 26.7 cm x 12 cm
Empaque: 1 pieza

CESTO DE CORTINA

- Diseño con tapa tipo cortina, que permite mantenerlo abierto o cerrado.
- Acabado liso brillante, fácil de limpiar.
- Excelente relación capacidad / tamaño.
- Tapa independiente que permite fijar la bolsa de basura de manera sencilla.
- Disponible en 5 opciones de color para separación de residuos.

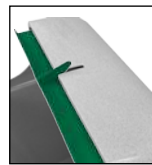
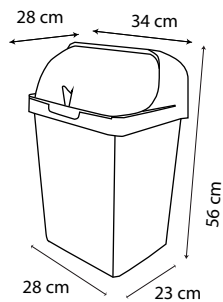

Ranura para evitar que la tapa se cierre.



Sistema de apertura DURABLE Y RESISTENTE



Relación de tamaño.

Descripción: CESTO DE CORTINA
Medidas (cm): 34 cm x 28 cm x 56 cm
Empaque: 1 pieza

30 lt
/ 7.93 gal

Colores disponibles:

8042BL (BLANCO)	8043VD (VERDE)	8046OR (GRIS/VERDE)	8041IN (GRIS INORGÁNICO)	8049RPBI (ROJO RPBI)
-----------------	----------------	---------------------	--------------------------	----------------------

CESTO 42 LITROS



- Diseñado para lugares estrechos, con asas laterales integradas en ambos lados.
- Fabricado en material ligero y resistente, con grado alimenticio.
- Disponible en 10 colores. Opciones disponibles con impresión en "Hot Stamping".
- Ideal para separación de basura ó para evitar la contaminación cruzada.

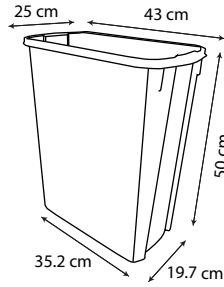

Descripción: CESTO 42 LITROS
 Medidas (cm): 43 cm x 25 cm x 50 cm
 Empaque: 2 piezas



42 lt
 /11.11 gal

- 8194IN (GRIS C/ IMPRESIÓN INORGÁNICO)
- 8296OR (VERDE C/ IMPRESIÓN ORGÁNICO)
- 8297IN (AZUL C/ IMPRESIÓN INORGÁNICO)

Colores disponibles:

- 8772BL (BLANCO)
- 8770CA (CAFÉ)
- 8774GR (GRIS)
- 8775NE (NEGRO)
- 8776VD (VERDE)
- 8777AZ (AZUL)
- 8778CP (CAPUCHINO)
- 8771NA (NARANJA)
- 8773AM (AMARILLO)
- 8779RJ (ROJO)

CESTO 42 LITROS CON TAPA BALANCÍN LATERAL

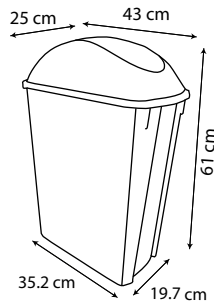

Modelos con tapa balancín lateral:

- 8784IN (GRIS C/ IMPRESIÓN INORGÁNICO)
- 8786OR (VERDE C/ IMPRESIÓN ORGÁNICO)
- 8787IN (AZUL C/ IMPRESIÓN INORGÁNICO)

- 8752BL (BLANCO)
- 8750CA (CAFÉ)
- 8754GR (GRIS)
- 8755NE (NEGRO)
- 8756VD (VERDE)
- 8757AZ (AZUL)
- 8758CP (CAPUCHINO)
- 8751NA (NARANJA)
- 8753AM (AMARILLO)
- 8759RJ (ROJO)



Relación de tamaño.



Descripción: CESTO 42 LITROS CON TAPA DE BALANCÍN LATERAL.
 Medidas (cm): 43 cm x 25 cm x 61 cm
 Empaque: 2 piezas

CESTO 42 LITROS CON TAPA BALANCÍN FRONTAL

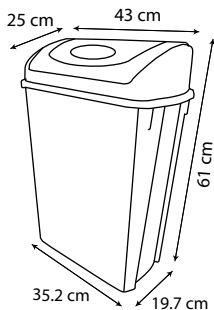

Modelos con tapa balancín frontal:

- 8762BL (BLANCO)
- 8760CA (CAFÉ)
- 8764GR (GRIS)
- 8765NE (NEGRO)
- 8766VD (VERDE)
- 8767AZ (AZUL)
- 8768CP (CAPUCHINO)
- 8761NA (NARANJA)
- 8763AM (AMARILLO)
- 8769RJ (ROJO)
- 8794IN (GRIS C/ IMPRESIÓN INORGÁNICO)
- 8796OR (VERDE C/ IMPRESIÓN ORGÁNICO)
- 8797IN (AZUL C/ IMPRESIÓN INORGÁNICO)



Descripción: CESTO 42 LITROS CON TAPA DE BALANCÍN FRONTAL.
 Medidas (cm): 43 cm x 25 cm x 61 cm
 Empaque: 2 piezas

TAPAS DE BALANCÍN LATERAL COMPATIBLES CON CESTO DE 42 LITROS

Balancín que evita que salgan los olores.

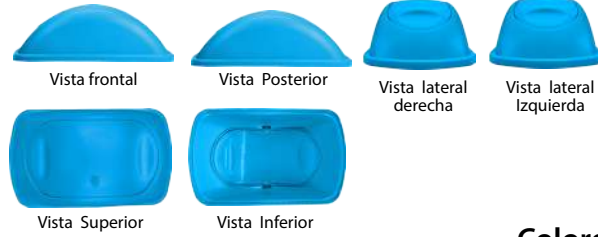
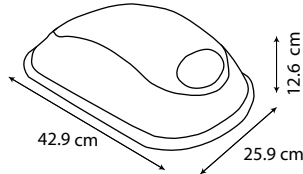

Colores disponibles:

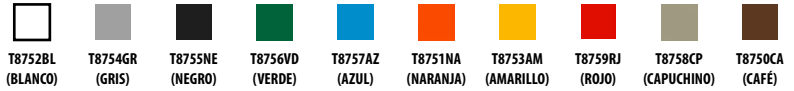

Descripción: TAPA BALANCÍN LATERAL PARA CESTO 42 LITROS
Medidas (cm): 42.9 cm x 25.9 cm x 12.6 cm
Empaque: 1 pieza

TAPAS DE BALANCÍN FRONTAL COMPATIBLES CON CESTO DE 42 LITROS

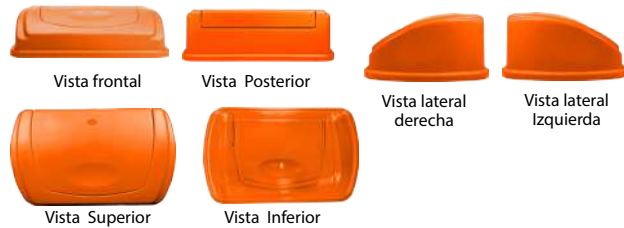
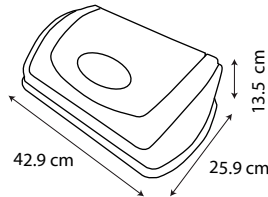

Balancín que evita que salgan los olores.

Colores disponibles:

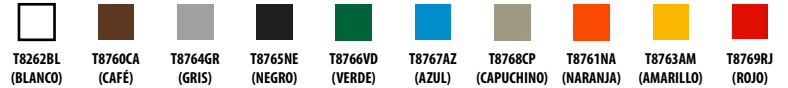

Descripción: TAPA BALANCÍN FRONTAL PARA CESTO 42 LITROS
Medidas (cm): 42.9 cm x 25.9 cm x 13.5 cm
Empaque: 1 pieza

CESTOS 65 Y 80 LITROS / ABIERTOS Y CON TAPA

Este modelo se puede imprimir en HOT STAMPING

Conoce las opciones de impresión en la página 36

CESTO 65 LITROS

65 lt / 17.19 gal

- Diseñado como parte de un sistema modular en el que se pueden agregar diferentes tapas y accesorios, tales como el soporte para pared y el cesto colgable de sablón.
- En la parte superior cuenta con entradas especiales para el cesto colgable y la base para cubeta de Sablón.
- Con asas integradas en el fondo para poder inclinarlo fácilmente.
- Fabricado en material ligero y resistente. Grado alimenticio.
- Disponible en 10 colores. Opciones disponibles con impresión en "Hot Stamping".
- Ideal para la separación de residuos o para evitar la contaminación cruzada.

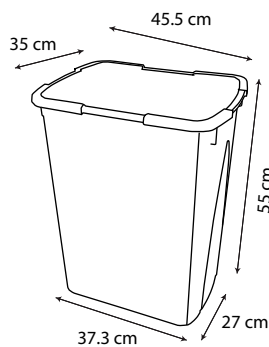

Adaptación en los 4 lados del cesto para colocar un Cesto Colgable Sablón. Se puede colgar hacia adentro ó hacia afuera.

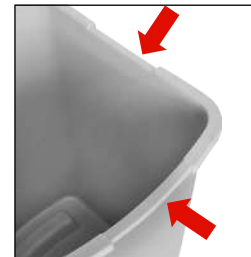

Relación de tamaño.

Colores disponibles:

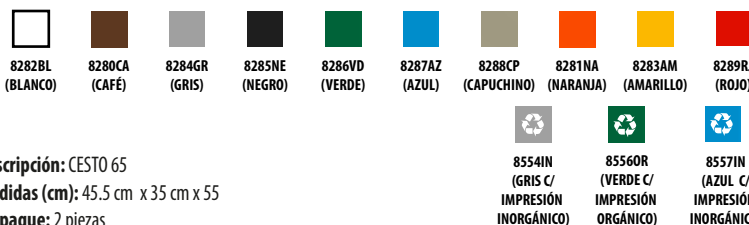

Descripción: CESTO 65
Medidas (cm): 45.5 cm x 35 cm x 55
Empaque: 2 piezas



CESTO 65 LITROS CON TAPA BALANCÍN LATERAL

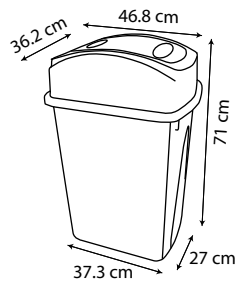

Modelos con tapa balancín lateral:

Descripción: CESTO 65 LITROS CON TAPA DE BALANCÍN LATERAL.

Medidas (cm): 46.8 cm x 36.2 cm x 71 cm

Empaque: 2 piezas

8102BL (BLANCO)	8100CA (CAFÉ)	8104GR (GRIS)	8135NE (NEGRO)	8106VD (VERDE)	8107AZ (AZUL)	8108CP (CAPUCHINO)	8101NA (NARANJA)	8103AM (AMARILLO)	8109RJ (ROJO)
8136VD (NEGRO C/ VERDE)	8134GR (NEGRO C/ GRIS)	8124GR (BLANCO C/ GRIS)	8126VD (BLANCO C/ VERDE)	8109RJ (ROJO) + 8539 (CALCOMANÍA ESPECIAL RPBI)					
8574IN (GRIS C/ IMPRESION INORGÁNICO)	8576OR (VERDE C/ IMPRESION ORGÁNICO)	8577IN (AZUL C/ IMPRESION INORGÁNICO)							



CESTO 65 LITROS CON TAPA BALANCÍN FRONTAL

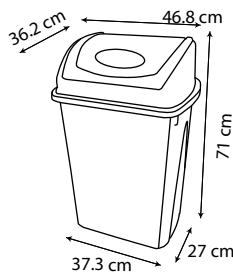

Modelos con tapa balancín frontal:

Descripción: CESTO 65 LITROS CON TAPA DE BALANCÍN FRONTAL.

Medidas (cm): 46.8 cm x 36.2 cm x 71 cm

Empaque: 2 piezas

8564IN (GRIS C/ IMPRESION INORGÁNICO)	8566OR (VERDE C/ IMPRESION ORGÁNICO)	8567IN (AZUL C/ IMPRESION INORGÁNICO)	8156VD (NEGRO C/ VERDE)	8154GR (NEGRO C/ GRIS)	8146VD (BLANCO C/ VERDE)	8144GR (BLANCO C/ GRIS)	8189RJ (ROJO) +
8539 (CALCOMANÍA ESPECIAL RPBI)			8142BL (BLANCO)	8180CA (CAFÉ)	8184GR (GRIS)	8155NE (NEGRO)	8186VD (VERDE)
			8187AZ (AZUL)	8188CP (CAPUCHINO)	8181NA (NARANJA)	8183AM (AMARILLO)	8189RJ (ROJO)

CESTO 65 LITROS CON TAPA ELÍPTICA

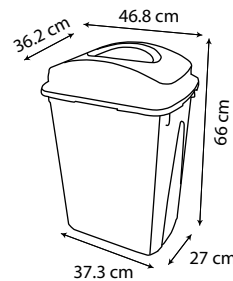

Modelos con tapa elíptica:

Descripción: CESTO 65 LITROS CON TAPA ELIPTICA
 Medidas (cm): 46 cm x 35 cm x 66 cm
 Empaque: 2 piezas

8272BL (BLANCO)	8360CA (CAFÉ)	8364GR (GRIS)	8165NE (NEGRO)	8366VD (VERDE)	8586OR (VERDE C/ IMPRESION ORGÁNICO)
8367AZ (AZUL)	8368CP (CAPUCHINO)	8161NA (NARANJA)	8363AM (AMARILLO)	8369RJ (ROJO)	8584IN (GRIS C/ IMPRESION INORGÁNICO)
8169RJ (NEGRO C/ ROJO)	8168NA (NEGRO C/ NARANJA)	8167AZ (NEGRO C/ AZUL)	8163AM (NEGRO C/ AMARILLO)	8166VD (NEGRO C/ VERDE)	
8279RJ (BLANCO C/ ROJO)	8278NA (BLANCO C/ NARANJA)	8277AZ (BLANCO C/ AZUL)	8273AM (BLANCO C/ AMARILLO)	8276VD (BLANCO C/ VERDE)	8577IN (AZUL C/ IMPRESION INORGÁNICO)



CESTO 65 LITROS CON TAPA SÓLIDOS-LÍQUIDOS

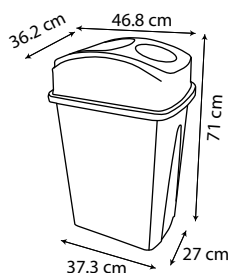

Descripción: CESTO 65 LITROS CON TAPA SÓLIDOS - LÍQUIDOS
 Medidas (cm): 46.8 cm x 36.2 cm x 71 cm
 Empaque: 2 piezas



Separa residuos sólidos y líquidos mediante un depósito interior

8175NE (NEGRO)



CESTO 80 LITROS

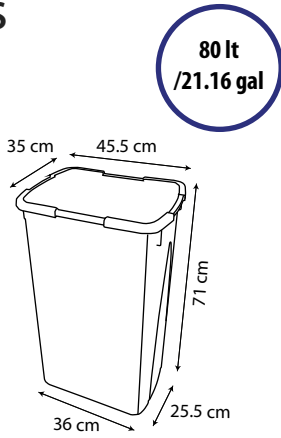

80 lt
/21.16 gal



Vista frontal



Vista Posterior



Vista lateral derecha



Vista lateral izquierda

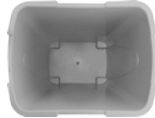

Vista Superior



Vista Inferior

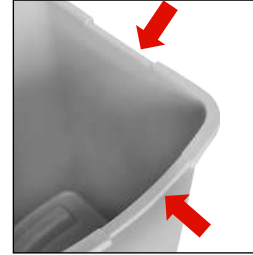

- Diseñado como parte de un sistema modular en el que se pueden agregar diferentes tapas y accesorios, tales como el soporte para pared y el cesto colgable de Sablón.
- En la parte superior cuenta con entradas especiales para el cesto colgable y la base para cubeta de Sablón.
- Con asas integradas en el fondo para poder inclinarlo fácilmente.
- Fabricado en material ligero y resistente. Grado alimenticio.
- Disponible en 10 colores. Opciones disponibles con impresión en Hot Stamping.
- Ideal para la separación de residuos o para evitar la contaminación cruzada.

Descripción: CESTO 80 LITROS
Medidas (cm): 45.5 cm x 35 cm x 71 cm
Empaque: 2 piezas

Adaptación en los 4 lados del cesto para colocar un Cesto Colgable Sablón. Se puede colgar hacia adentro ó hacia afuera.

- 8644IN (GRIS C/ IMPRESION INORGANICO)
- 8646OR (VERDE C/ IMPRESION ORGANICO)
- 8647IN (AZUL C/ IMPRESION INORGANICO)

Colores disponibles:

- 8482BL (BLANCO)
- 8480CA (CAFÉ)
- 8484GR (GRIS)
- 8485NE (NEGRO)
- 8486VD (VERDE)
- 8487AZ (AZUL)
- 8488CP (CAPUCHINO)
- 8481NA (NARANJA)
- 8483AM (AMARILLO)
- 8489RJ (ROJO)

CESTO 80 LITROS CON TAPA BALANCÍN LATERAL

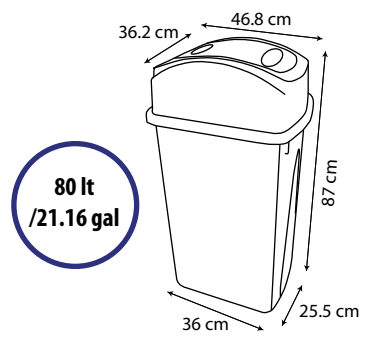

80 lt
/21.16 gal

Descripción: CESTO 80 LITROS CON TAPA DE BALANCÍN
Medidas (cm): 46.8 cm x 36.2 cm x 87 cm
Empaque: 2 piezas

Modelos con tapa balancín lateral:

- 8402BL (BLANCO)
- 8400CA (CAFÉ)
- 8404GR (GRIS)
- 8435NE (NEGRO)
- 8406VD (VERDE)
- 8407AZ (AZUL)
- 8408CP (CAPUCHINO)
- 8401NA (NARANJA)
- 8403AM (AMARILLO)
- 8409RJ (ROJO)
- 8436VD (NEGRO C/ VERDE)
- 8434GR (NEGRO C/ GRIS)
- 8426VD (BLANCO C/ VERDE)
- 8424GR (BLANCO C/ GRIS)
- 8409RJ (ROJO) + i8539 (CALCOMANÍA ESPECIAL RPBI)
- 8664IN (GRIS C/ IMPRESION INORGANICO)
- 8666OR (VERDE C/ IMPRESION ORGANICO)
- 8667IN (AZUL C/ IMPRESION INORGANICO)



CESTO 80 LITROS CON TAPA BALANCÍN FRONTAL

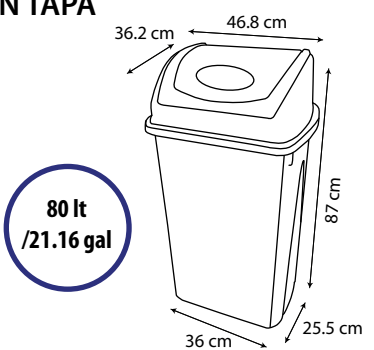

80 lt
/21.16 gal

Descripción: CESTO 80 LITROS CON TAPA DE BALANCÍN FRONTAL.
Medidas (cm): 46.8 cm x 36.2 cm x 87 cm
Empaque: 2 piezas

Modelos con tapa balancín frontal:

- 8442BL (BLANCO)
- 8410CA (CAFÉ)
- 8414GR (GRIS)
- 8455NE (NEGRO)
- 8416VD (VERDE)
- 8417AZ (AZUL)
- 8418CP (CAPUCHINO)
- 8411NA (NARANJA)
- 8413AM (AMARILLO)
- 8419RJ (ROJO)
- 8456VD (NEGRO C/ VERDE)
- 8454GR (NEGRO C/ GRIS)
- 8446VD (BLANCO C/ VERDE)
- 8444GR (BLANCO C/ GRIS)
- 8654IN (GRIS C/ IMPRESION INORGANICO)
- 8656OR (VERDE C/ IMPRESION ORGANICO)
- 8657IN (AZUL C/ IMPRESION INORGANICO)
- 8419RJ (ROJO) + i8539 (CALCOMANÍA ESPECIAL RPBI)



**CESTO 80 LITROS
CON TAPA ELÍPTICA**

80 Lt
/21.16 gal

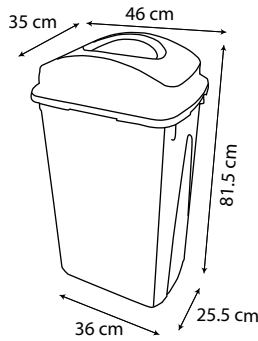

Modelos con tapa Elíptica:

8376VD (VERDE)	8377AZ (AZUL)	8378CP (CAPUCHINO)	8461NA (NARANJA)	8373AM (AMARILLO)	8379RJ (ROJO)	8472BL (BLANCO)	8370CA (CAFÉ)	8374GR (GRIS)	8465NE (NEGRO)
8479RJ (BLANCO C/ ROJO)	8478NA (BLANCO C/ NARANJA)	8477AZ (BLANCO C/ AZUL)	8473AM (BLANCO C/ AMARILLO)	8476VD (BLANCO C/ VERDE)	8474GR (BLANCO C/ GRIS)	8674IN (GRIS C/ IMPRESION INORGÁNICO)	8676OR (VERDE C/ IMPRESION ORGÁNICO)	8677IN (AZUL C/ IMPRESION INORGÁNICO)	
8469RJ (NEGRO C/ ROJO)	8468NA (NEGRO C/ NARANJA)	8467AZ (NEGRO C/ AZUL)	8463AM (NEGRO C/ AMARILLO)	8466VD (NEGRO C/ VERDE)	8464GR (NEGRO C/ GRIS)				

Descripción: CESTO 80 LITROS CON TAPA ELIPTICA
Medidas (cm): 46 cm x 35 cm x 81.5 cm
Empaque: 2 piezas



**CESTO 80 LITROS CON TAPA PARA SEPARACIÓN
DE RESIDUOS SÓLIDOS Y LÍQUIDOS**

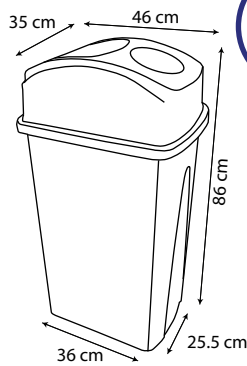

80 Lt
/21.16 gal

8475NE (NEGRO)

Descripción: CESTO 80 LITROS CON TAPA SOLIDOS - LIQUIDOS
Medidas (cm): 46.8 cm x 36.2 cm x 86 cm
Empaque: 2 piezas



TAPA

CUBETA

BASE

CESTO

Separa residuos sólidos y líquidos mediante un depósito interior



TAPA SEPARACIÓN DE RESIDUOS SÓLIDOS Y LÍQUIDOS COMPATIBLE CON CESTOS DE 65 Y 80 LITROS SABLÓN.

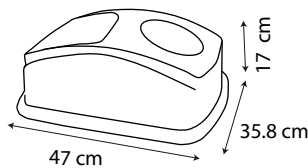

Descripción: TAPA PARA SEPARAR SÓLIDOS LÍQUIDOS PARA CESTO 65 y 80 LITROS
Medidas (cm): 47 cm x 35.8 cm x 17 cm
Empaque: 1 pieza



Tapa que sirve para separar líquidos y sólidos y que no se mezclen en el interior del bote.

Color disponible :

T8175NE (NEGRO)



TAPAS BALANCÍN LATERAL COMPATIBLES CON CESTO DE 65 Y 80 LITROS SABLÓN.

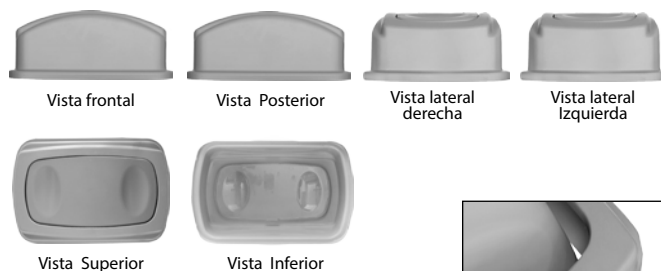
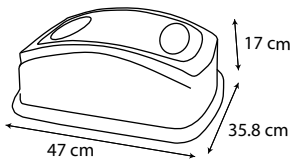

Balancín que evita que salgan los olores.



Descripción:
TAPA BALANCÍN LATERAL PARA CESTO 65 y 80 LITROS
Medidas (cm): 47 cm x 35.8 cm x 17 cm
Empaque: 1 pieza

Colores disponibles:

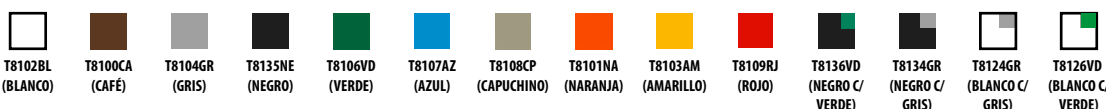

TAPAS BALANCÍN FRONTAL COMPATIBLES CON CESTO DE 65 Y 80 LITROS SABLÓN.

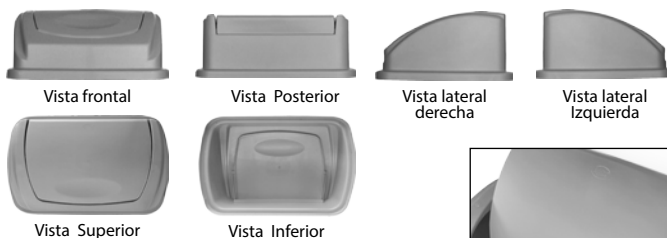
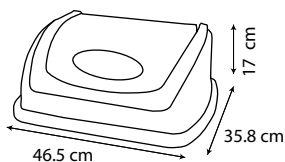

Balancín que evita que salgan los olores.

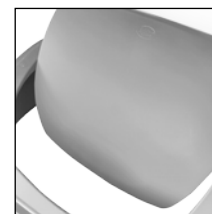

Descripción:
TAPA BALANCÍN FRONTAL PARA CESTO 65 y 80 LITROS
Medidas (cm): 46.5 cm x 35.8 cm x 17 cm
Empaque: 1 pieza

Colores disponibles:

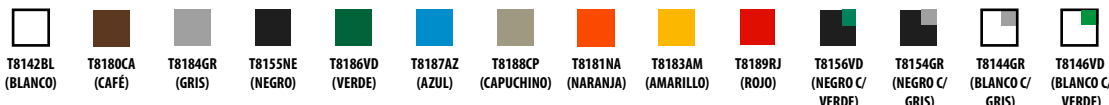

TAPAS ELÍPTICAS COMPATIBLES CON CESTO DE 65 Y 80 LITROS SABLÓN.

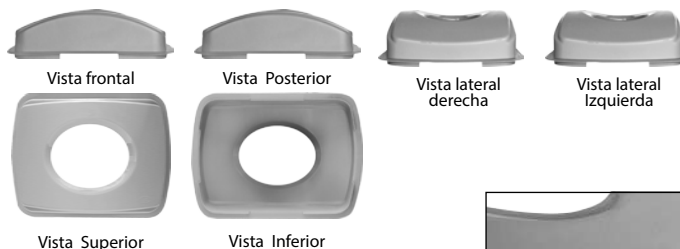
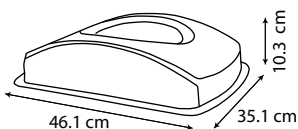

Tapa que evita que se salga la basura



Descripción:
TAPA ELIPTICA PARA CESTO 65 y 80 LITROS
Medidas (cm):
46.1 cm x 35.1 cm x 10.3 cm
Empaque: 1 pieza

Colores disponibles:





Botes redondos con tapa



CESTOS REDONDOS 45 Y 80 LITROS / ABIERTOS Y CON TAPA



CESTO REDONDO 45 LITROS

- Asa integrada en toda la orilla para mayor resistencia y para facilitar su manejo.
- También cuenta con una hendidura en la parte inferior que permite inclinar el bote fácilmente.
- Fabricado en material reciclable, durable y resistente.
- Ideal para escuelas, centros de trabajo o lugares de mucho tráfico.
- Disponible en 10 colores con varias opciones de tapas que se venden por separado.

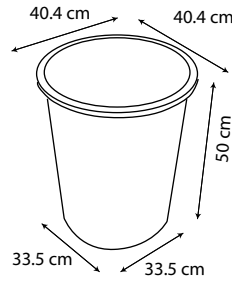

45 lt
/11.90 gal



Práctica agarradera para su fácil manipulación.



Descripción: CESTO REDONDO 45
Medidas (cm): 40.4 cm de diámetro x 50 cm de altura.
Empaque: 1 pieza.

- Colores disponibles:**
- | | | | | | | | | | |
|-----------------|---------------|---------------|----------------|----------------|---------------|--------------------|------------------|-------------------|---------------|
| | | | | | | | | | |
| 8252BL (BLANCO) | 8250CA (CAFÉ) | 8254GR (GRIS) | 8255NE (NEGRO) | 8256VD (VERDE) | 8257AZ (AZUL) | 8258CP (CAPUCHINO) | 8251NA (NARANJA) | 8253AM (AMARILLO) | 8259RJ (ROJO) |

CESTO REDONDO DE 45 LITROS CON TAPA EMBUDO

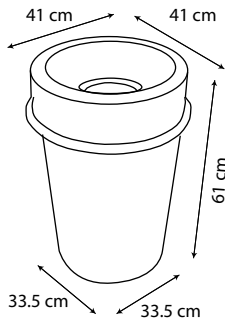

45 lt
/11.90 gal

Descripción: CESTO REDONDO 45 LITROS CON TAPA
Medidas (cm): 41 cm de diámetro x 61 cm de altura.
Empaque: 1 pieza



Modelos con tapa embudo:

- | | | | | | | | | | |
|-----------------|---------------|---------------|----------------|----------------|---------------|--------------------|------------------|-------------------|---------------|
| | | | | | | | | | |
| 8382BL (BLANCO) | 8380CA (CAFÉ) | 8384GR (GRIS) | 8385NE (NEGRO) | 8386VD (VERDE) | 8387AZ (AZUL) | 8388CP (CAPUCHINO) | 8381NA (NARANJA) | 8383AM (AMARILLO) | 8389RJ (ROJO) |

CESTO REDONDO DE 45 LITROS CON TAPA BALANCÍN CURVO

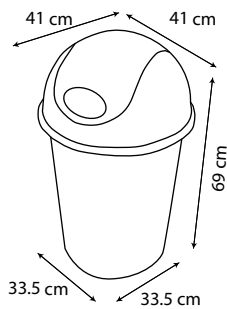

45 lt
/11.90 gal

Modelos con tapa balancín curvo:

- | | | | | |
|-----------------|--------------------|------------------|-------------------|----------------|
| | | | | |
| 8392BL (BLANCO) | 8390CA (CAFÉ) | 8394GR (GRIS) | 8395NE (NEGRO) | 8396VD (VERDE) |
| | | | | |
| 8397AZ (AZUL) | 8398CP (CAPUCHINO) | 8391NA (NARANJA) | 8393AM (AMARILLO) | 8399RJ (ROJO) |

Descripción: CESTO REDONDO 45 LITROS CON TAPA BALANCÍN CURVO.

Medidas (cm): 41 cm de diámetro x 69 cm de altura.

Empaque: 1 pieza



CESTO REDONDO DE 45 LITROS CON TAPA BALANCÍN LISO

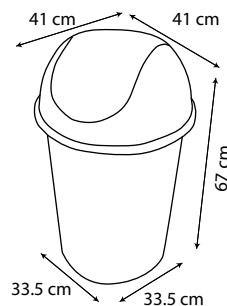

45 lt
/11.90 gal

Modelos con tapa balancín liso:

- | | | | | |
|-----------------|--------------------|------------------|-------------------|----------------|
| | | | | |
| 8702BL (BLANCO) | 8700CA (CAFÉ) | 8704GR (GRIS) | 8705NE (NEGRO) | 8706VD (VERDE) |
| | | | | |
| 8704AZ (AZUL) | 8708CP (CAPUCHINO) | 8701NA (NARANJA) | 8703AM (AMARILLO) | 8709RJ (ROJO) |

Descripción: CESTO REDONDO 45 LITROS CON TAPA BALANCÍN LISO.

Medidas (cm): 41 cm de diámetro x 67 cm de altura.

Empaque: 1 pieza

CESTOS REDONDOS 45 Y 80 LITROS / ABIERTOS Y CON TAPA

CESTO REDONDO 80 LITROS



- Asa integrada en toda la orilla para mayor resistencia y para facilitar su manejo.
- Canales laterales que rompen el vacío y facilitan sacar la bolsa.
- También cuenta con una hendidura en la parte inferior que permite inclinar el bote fácilmente.
- Fabricado en material reciclable, durable y resistente.
- Ideal para escuelas, centros de trabajo o lugares con mayor tráfico de gente.
- Disponible en 10 colores con varias opciones de tapas que se venden por separado.

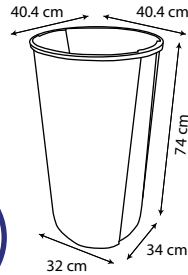

80 lt
/21.16 gal

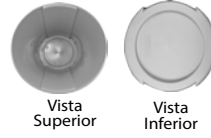

Vista Superior Vista Inferior

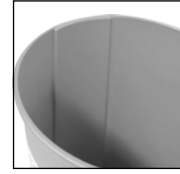

Asa integrada / canales internos para romper el vacío.



Vista frontal Vista Posterior Vista lateral derecha Vista lateral izquierda

Colores disponibles:

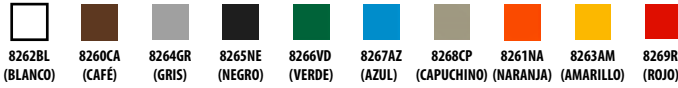

Descripción: CESTO REDONDO 80 LITROS
Medidas (cm): 40.4 cm de diámetro x 74 cm de altura.
Empaque: 1 pieza.

CESTO REDONDO DE 80 LITROS CON TAPA EMBUDO



80 lt
/21.16 gal

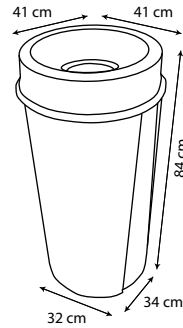

Descripción: CESTO REDONDO 80 LITROS CON TAPA
Medidas (cm): 41 cm de diámetro x 84 cm de altura.
Empaque: 1



Modelos con tapa tipo embudo:

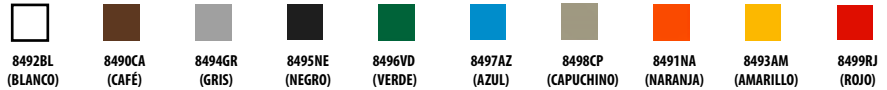

CESTO REDONDO DE 80 LITROS CON TAPA BALANCÍN CURVO



80 lt
/21.16 gal

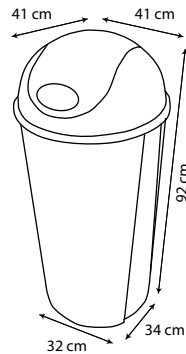

Descripción: CESTO REDONDO 80 LITROS CON TAPA
Medidas (cm): 41 cm de diámetro x 92 cm de altura.
Empaque: 1 pieza.

Modelos con tapa balancín curvo:

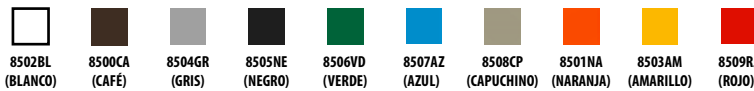

CESTO REDONDO DE 80 LITROS CON TAPA BALANCÍN LISO



80 lt
/21.16 gal

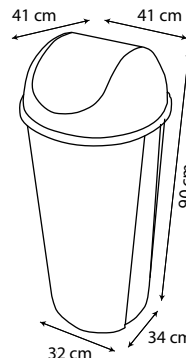

Descripción: CESTO REDONDO 80 LITROS CON TAPA BALANCÍN LISO
Medidas (cm): 41 cm de diámetro x 90 cm de altura.
Empaque: 1 pieza

Modelos con tapa balancín liso:

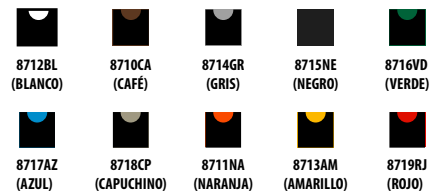

CESTOS REDONDOS 45 Y 80 LITROS / TAPAS

TAPA TIPO EMBUDO, COMPATIBLE CON CESTOS REDONDOS SABLÓN DE 45Y 80 LITROS.

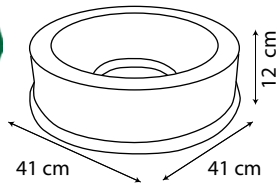

Descripción:
TAPA EMBUDO PARA CESTO REDONDO 45 y 80 LITROS

Medidas (cm):
41 cm de diámetro x 12 cm de altura

Empaque: 1 pieza



Vista frontal



Vista Posterior



Vista lateral derecha



Vista lateral Izquierda



Vista Superior



Vista Inferior

Tapa tipo embudo que facilita depositar los residuos.



Colores disponibles:



T8382BL (BLANCO)



T8380CA (CAFÉ)



T8384GR (GRIS)



T8385NE (NEGRO)



T8386VD (VERDE)



T8387AZ (AZUL)



T8388CP (CAPUCHINO)



T8381NA (NARANJA)



T8383AM (AMARILLO)



T8389RJ (ROJO)

TAPA TIPO BALANCÍN CURVO, COMPATIBLE CON CESTOS REDONDOS SABLÓN DE 45Y 80 LITROS.

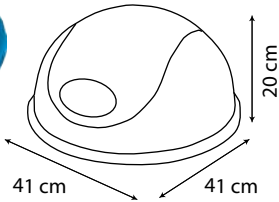

Descripción:
TAPA BALANCÍN CURVO PARA CESTO REDONDO 45 y 80 LITROS

Medidas (cm):
41 cm de diámetro x 20 cm de altura

Empaque: 1 pieza



Vista frontal



Vista Posterior



Vista lateral derecha



Vista lateral Izquierda



Vista Superior



Vista Inferior

Balancín que evita que salgan los olores.



Colores disponibles:



T8392BL (BLANCO)



T8390CA (CAFÉ)



T8394GR (GRIS)



T8395NE (NEGRO)



T8396VD (VERDE)



T8397AZ (AZUL)



T8398CP (CAPUCHINO)



T8391NA (NARANJA)



T8393AM (AMARILLO)



T8399RJ (ROJO)

TAPA TIPO BALANCÍN PLANO, COMPATIBLE CON CESTOS REDONDOS SABLÓN DE 45Y 80 LITROS.

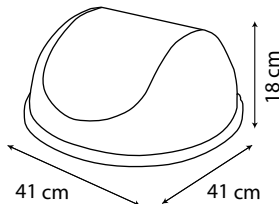

Descripción:
TAPA BALANCÍN LISO PARA CESTO REDONDO 45 y 80 LITROS

Medidas (cm):
41 cm diámetro x 18 cm altura

Empaque: 1 pieza



Vista frontal



Vista Posterior



Vista lateral derecha



Vista lateral Izquierda



Vista Superior



Vista Inferior

Balancín que evita que salgan los olores.



Colores disponibles:



T8702BL (NEGRO / BLANCO)



T8700CA (NEGRO / CAFÉ)



T8704GR (NEGRO / GRIS)



T8705NE (NEGRO)



T8706GR (NEGRO / VERDE)

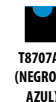

T8707AZ (NEGRO / AZUL)



T8708CP (NEGRO / CAPUCHINO)

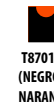

T8701NA (NEGRO / NARANJA)



T8703AM (NEGRO / AMARILLO)



T8709RJ (NEGRO / ROJO)

Sablón®

Toff
120L *Sablón*



Toff
60L *Sablón*

BOTES TOFF 60 LITROS Y 120 LITROS / ABIERTOS Y CON TAPA

CONTENEDOR "TOFF" 60 LITROS

- Diseño que lo hace ligero, durable y muy resistente.
- Asas reforzadas integradas a los costados para mayor resistencia y para facilitar su manejo.
- Canales laterales que rompen el vacío y facilitan sacar la bolsa.
- Mecanismo en la parte interior que permite fijarlo a una base con ruedas "Dolly" de Sablón.
- Fabricado en material reciclable, durable y resistente.
- Fabricado con material de grado alimenticio que permite el manejo de ingredientes y materias primas de la industria de los alimentos.
- Ideal para manejo de materiales y residuos en escuelas, centros comerciales, industria o lugares con una gran carga de trabajo.
- Disponible en 11 colores con varias opciones de tapas y accesorios que se venden por separado.



60 lt
/ 15.87 gal



Colores disponibles:

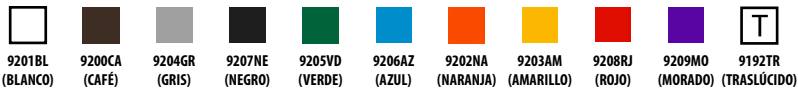

Práctica agarradera para su fácil manipulación.
Su base es ideal para la DOLLY CON RUEDAS.

Descripción: CONTENEDOR 60 LITROS TOFF
Medidas (cm): 50.8 cm de diámetro x 56.8 cm de altura.
Empaque: 1 pieza.



Este modelo se puede imprimir en **HOT STAMPING**
Conoce las opciones de impresión en la página 36

CONTENEDOR "TOFF" 120 LITROS

- Diseño que lo hace ligero, durable y muy resistente.
- Asas reforzadas integradas a los costados para mayor resistencia y para facilitar su manejo.
- Canales laterales que rompen el vacío y facilitan sacar la bolsa.
- Mecanismo en la parte interior que permite fijarlo a una base con ruedas "Dolly" de Sablón.
- Fabricado en material reciclable, durable y resistente.
- Fabricado con material de grado alimenticio que permite el manejo de ingredientes y materias primas de la industria de los alimentos.
- Ideal para manejo de materiales y residuos en escuelas, centros comerciales, industria o lugares con una gran carga de trabajo.
- Disponible en 11 colores con varias opciones de tapas y accesorios que se venden por separado.



120 lt
/ 31.74 gal

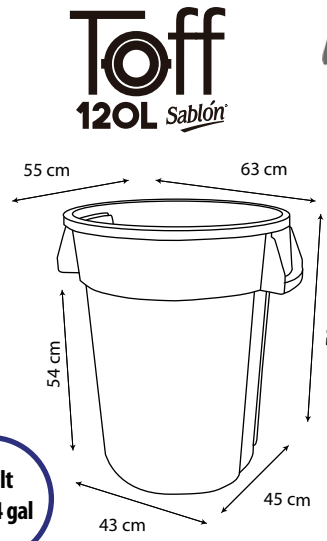

Colores disponibles:

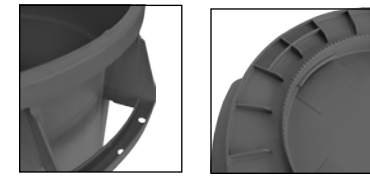
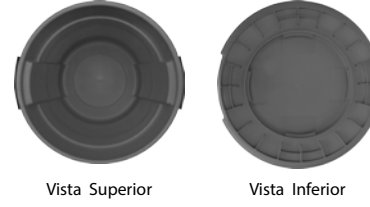
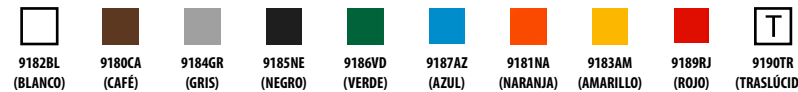

Práctica agarradera para su fácil manipulación.
Base con canales para evitar que se resbale. Entrada para base con ruedas (dolly).



Descripción: CONTENEDOR TOFF 120 LITROS
Medidas (cm): 63 cm de diámetro x 70 cm de altura.
Empaque: 1 pieza.



BOTES TOFF 60 LITROS Y 120 LITROS / TAPAS Y ACCESORIOS



TAPA CIEGA PARA BOTE TOFF DE 60 LITROS

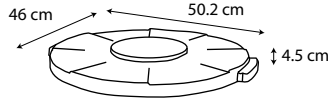

Descripción:
TAPA CIEGA PARA CONTENEDOR TOFF 60 LITROS

Medidas (cm):
50.2 cm de diámetro x 4.5 cm de altura

Empaque: 1 pieza

Colores disponibles:

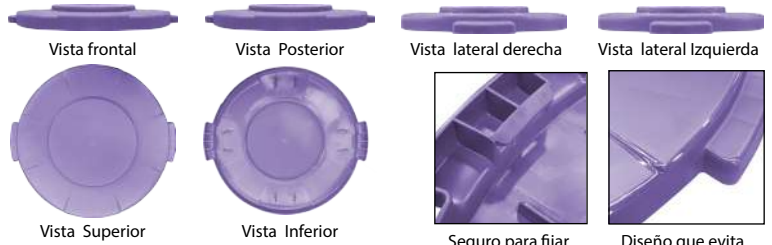
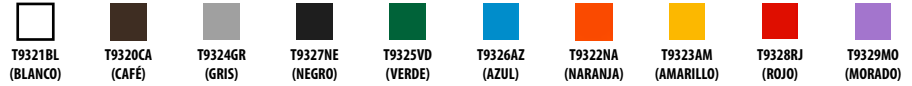

TAPA ABIERTA PARA BOTE TOFF DE 60 LITROS

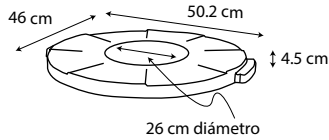

Descripción:
TAPA ABIERTA PARA CONTENEDOR TOFF 60 LITROS

Medidas (cm):
50.2 cm de diámetro x 4.5 cm de altura

Empaque: 1 pieza

Colores disponibles:

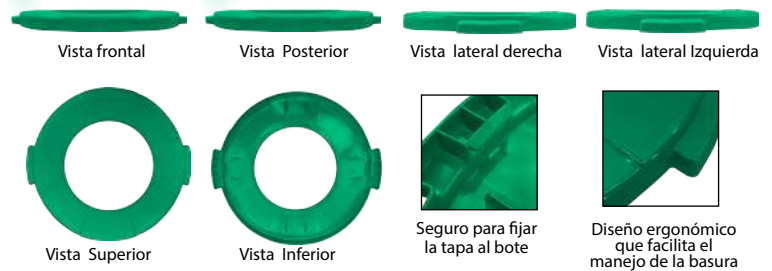
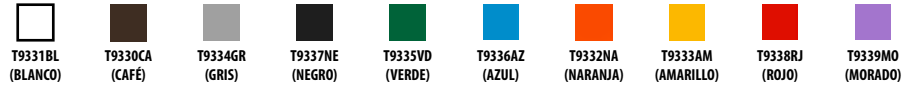

TAPAS TIPO EMBUDO COMPATIBLES CON EL BOTE TOFF DE 120 DE SABLÓN.

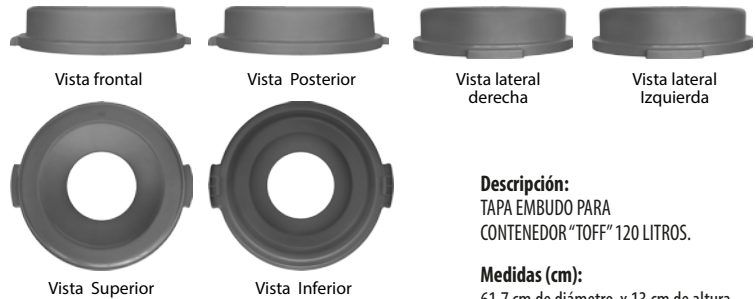
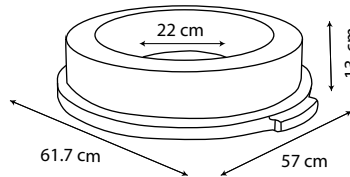

Descripción:
TAPA EMBUDO PARA CONTENEDOR "TOFF" 120 LITROS.

Medidas (cm):
61.7 cm de diámetro x 13 cm de altura.

Empaque: 1 pieza.

Colores disponibles:



TAPAS CIEGAS COMPATIBLES CON EL BOTE TOFF DE 120 LITROS DE SABLÓN.

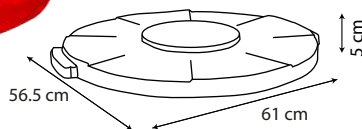

Descripción:
TAPA CIEGA PARA CONTENEDOR 120 TOFF.

Medidas (cm):
61 cm de diámetro x 5 cm de altura.

Empaque: 1 pieza

Colores disponibles



BOTES TOFF 60 LITROS Y 120 LITROS / ABIERTOS Y CON TAPA



Descripción: TAPA BALANCÍN FRONTAL PARA CONTENEDOR 120 TOFF.
Medidas (cm): 62 cm x 57 cm x 23 cm
Empaque: 1 pieza

TAPA TIPO COMPUERTA COMPATIBLE CON EL BOTE TOFF DE 120 LITROS DE SABLÓN.

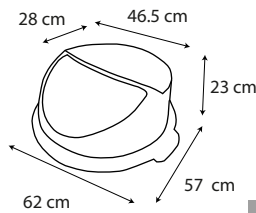

Color disponible:

T8724GR (GRIS)



Descripción: TAPA TIPO COMPUERTA CON CENICERO PARA CONTENEDOR 120 TOFF.
Medidas (cm): 30 cm de diámetro x 56 cm de altura.
Empaque: 1 pieza

TAPA TIPO COMPUERTA CON CENICERO COMPATIBLE CON EL BOTE TOFF DE 120 LITROS DE SABLÓN.

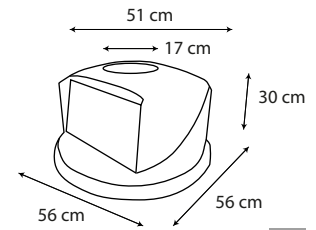

T8620GR (GRIS)

BASE CON RUEDAS "DOLLY" PARA BOTE TOFF DE 120 LITROS Y 60 LITROS

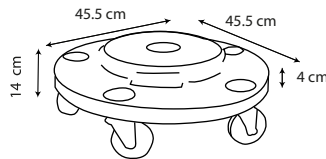

Descripción: BASE CON RUEDAS PARA CONTENEDOR TOFF 120 LITROS Y BOTE TOFF 60 LITROS.

Medidas (cm): 45.5 de diámetro x 14 cm de altura

Empaque: 1 pieza

Materiales: metal y plástico.

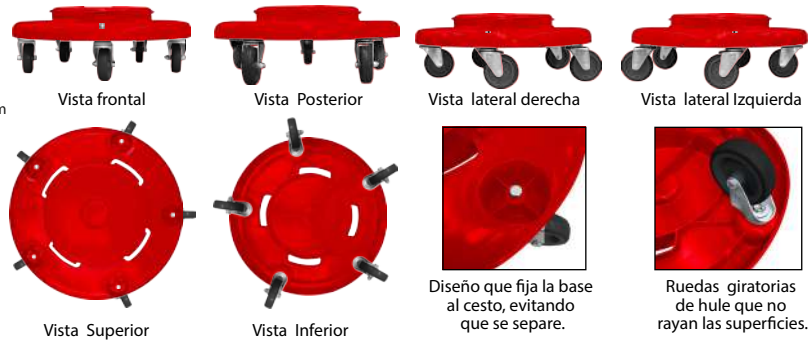

Colores disponibles:

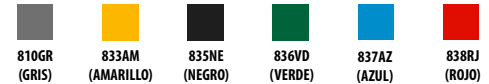

CESTOS 145 LITROS / CON TAPA Y RUEDAS

Este modelo se puede imprimir en HOT STAMPING

Conoce las opciones de impresión en la página 36

CESTO 145 LITROS CON TAPA Y RUEDAS

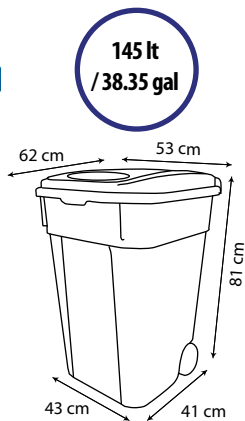

Colores Disponibles:

Descripción: CESTO DE 145 LITROS
Medidas (cm): 62 cm x 53 cm x 81 cm
Empaque: 1 pieza

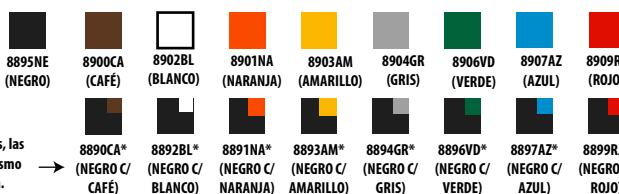

* En estos modelos, las ruedas son del mismo color de la tapa.

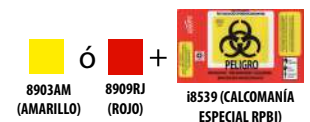

- Diseño de gran capacidad con tapa y broche automático.
- Ideal para patios, parques ó lugares a la intemperie.
- Asas integradas al bote y a la tapa para facilitar su manejo.
- Ruedas de plástico con eje de acero, ligero y resistente.
- Fabricado en material reciclable, durable y resistente.
- Grado alimenticio que permite el manejo de ingredientes y materias primas de la industria alimenticia.
- Disponible en 8 colores y 8 combinaciones de negro con tapa y ruedas del mismo color.

Sablón®

ACCESORIOS PARA BOTES ABIERTOS Y CON TAPA

INSERTO VERDE PARA CESTO MEDIANO SABLÓN

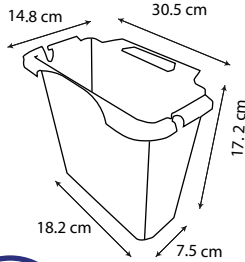

3.0 lt
/ 0.79 gal

8000VD
(VERDE)

- Diseño adaptado para utilizarse como separador de basura orgánica en el CESTO MEDIANO DE 17 LITROS SABLÓN.
- Asa integrada que facilita su manejo.
- Diseño que facilita la colocación de una bolsa de plástico.
- Fabricado en material reciclable, durable y resistente.
- Material con grado alimenticio. Permite su uso para ingredientes y materiales para la industria alimenticia.



Descripción: INSERTO PARA CESTO MEDIANO DE 16 LITROS
Medidas (cm): 30.5 cm x 14.8 cm x 17.2 cm
Empaque: 1 pieza

SOPORTE DE PARED PARA CESTOS CUADRADOS SABLÓN

- Fabricado en lámina de acero troquelada y galvanizada.
- Muy resistente. Si se coloca de manera adecuada, es capaz de soportar el bote cuadrado Sablon de 80 litros, lleno de agua.
- Totalmente compatible con la línea de botes cuadrados de 65 y 80 litros de Sablon
- Diseño que permite empotrar los cestos en la pared, evitando que se acumule la basura entre los botes.
- Incluye taquetes y tornillos para su instalación.

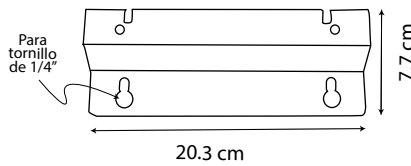

Puedes armar tu propia estación de separación de basura. Incluso puedes poner un solo bote.

Evita que se acumule basura entre los botes y facilita la limpieza del área



8201M
(METÁLICO)

Descripción:
SOPORTE DE PARED PARA CESTOS
Medidas (cm): 20.3 cm x 7.7 cm x 1mm de espesor
Empaque: 2 piezas*
Material: Acero.

*Incluye tornillos y taquetes para empotrar a pared.

BASE PARA CUBETA MINI Y CESTO DE BALANCÍN MINI

- Diseño compatible con los botes cuadrados de 65 y 80 litros de Sablon.
- El asa también permite "colgar" un cesto mini ó cubeta mini de Sablon en cualquier panel de 3/4" de espesor.

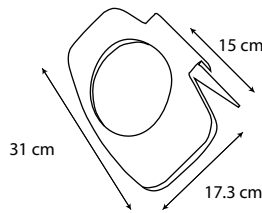

8200NE
(NEGRO)



Descripción:
BASE PARA CESTO DE BALANCÍN MINI
Medidas (cm):
31cm x 17.3 cm x 15 cm
Empaque: 1 pieza

CESTO COLGABLE



6.5 lt
/ 1.71 gal

Más información
en la página 5

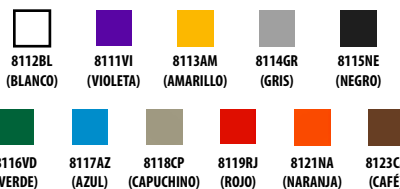

COMO ACCESORIO DE UN CONTENEDOR TOFF 120 LITROS

PARA BOTES DE 65 Y 80 LITROS / BOTES DE PEDAL DE 80 LITROS

Sablón



Botes con pedal



CESTO DE PEDAL PARA BAÑO

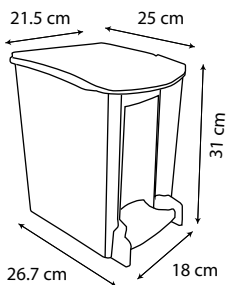

8 lt
/2.11 gal



Colores disponibles

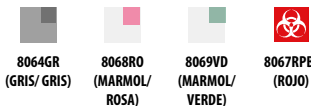

- Diseño que ahorra espacio con buena capacidad.
- Pedal integrado y contenedor interior independiente.
- Fabricado en plástico durable y resistente.
- Ideal para baños y recámaras, ya que la tapa evita que salgan olores.
- El contenedor interior impulsa la tapa y se puede sacar completamente para facilitar su limpieza.



Se puede sacar el contenedor interior para su limpieza



El pedal impulsa la tapa para abrir el bote



Descripción: CESTO DE PEDAL PARA BAÑO
Medidas (cm): 21.5 cm x 25 cm x 31 cm
Empaque: 4 piezas

CESTO PARA TOALLAS SANITARIAS Y PAÑALES ETAPA 1 Y 2



8242BL
(BLANCO/ AZUL)

19 lt
/5.02 gal

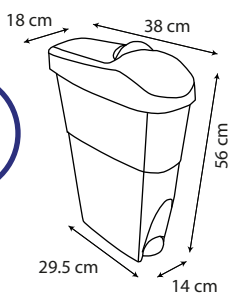

- Ideal para depositar toallas sanitarias ó pañales desechables para etapas 1 y 2.
- Diseñado especialmente para colocarse al lado del W.C., incluso en sanitarios públicos.
- Pedal que levanta una tapa tipo "trampa", que evita que salgan olores al momento de tirar la toalla sanitaria ó el pañal (foto 1).
- La tapa cuenta con un depósito especial para poner una pastilla desodorante (foto 2):



Depósito que evita que salgan malos olores

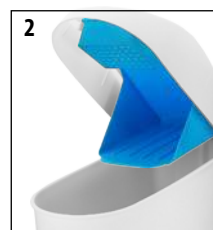

Descripción: CESTO PARA TOALLAS SANITARIAS Y PAÑALES ETAPA 1 Y 2
Medidas (cm): 38 cm x 18 cm x 56 cm
Empaque: 1 pieza

CESTO DE PEDAL 17 LITROS CON CUBETA

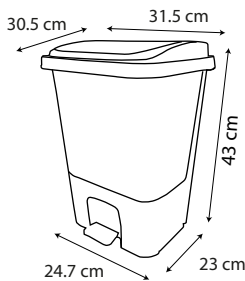

17 lt
/4.49 gal



Práctico sistema de pedal

Colores disponibles:

- El cuerpo del bote es una cubeta con asas que es independiente a la base. Es muy práctico para limpiarlo, además de que la cubeta se puede usar aparte.
- Mecanismo del pedal independiente a la cubeta.
- Fabricado con plástico durable y resistente.
- Ideal para el uso diario en escuelas, clubes deportivos, centros de trabajo, etc.
- Disponible en varias combinaciones de color, con la base en blanco ó en negro.
- Modelos especiales: RPBI rojo, RPBI amarillo y "Duo", con dos cubetas independientes para separar basura orgánica e inorgánica.

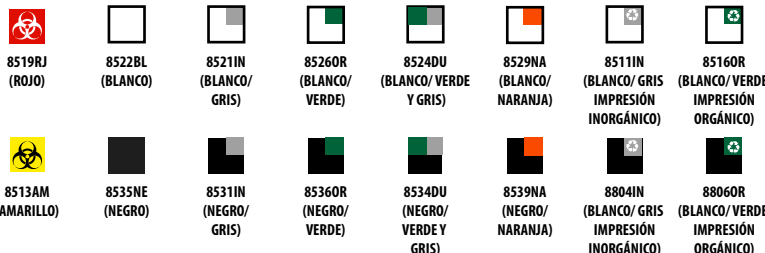

Descripción: CESTO DE PEDAL 17 LITROS CON CUBETA
Medidas (cm): 31.5 cm x 30.5 cm x 43 cm
Empaque: 2 piezas

BOTES MEDIANOS CON PEDAL

CESTO DE PEDAL ORGANICO - INORGANICO 40 LITROS



8525DU
(NEGRO/GRIS/VERDE)

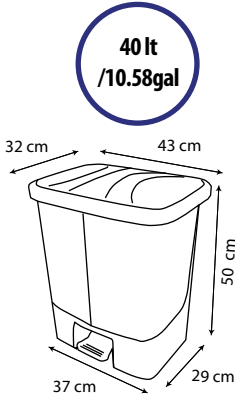

- El cuerpo del bote se forma con dos cubetas con asas independientes a la base. Esto es muy práctico para limpiarlo, además de que las cubetas se pueden usar aparte.
- Mecanismo del pedal independiente a la cubeta.
- Fabricado con plástico durable y resistente.
- Ideal para el uso diario en escuelas, clubes deportivos, centros de trabajo, etc.
- Disponible en formato "Duo", con dos cubetas independientes para separar basura orgánica e inorgánica.



Descripción: CESTO DE PEDAL ORGANICO-INORGANICO 40 LITROS

Medidas (cm): 43 cm x 32 cm x 50 cm

Empaque: 1 pieza.

CESTO DE PEDAL 30 LITROS



Descripción: CESTO DE PEDAL 30 LITROS
Medidas (cm): 42.5 cm x 40.2 cm x 43.5 cm
Empaque: 1 piezas

30 lt
/7.9 gal

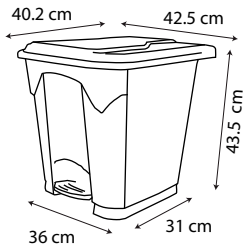

Sistema de pedal resistente y durable.

- Diseño que optimiza el espacio, manteniendo una muy buena capacidad: 30 litros
- Mecanismo del pedal ligero al tacto, resistente y durable.
- Fabricado con plástico durable y resistente.
- Ideal para colocar abajo del cambiador de pañales ó para restaurantes, debajo de la barra de la cocina.
- Disponible en 4 colores.

Colores disponibles:

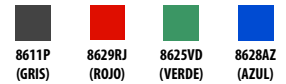

CESTO DE PEDAL 50 LITROS



Descripción: CESTO DE PEDAL 50 LITROS
Medidas (cm): 42.5 cm x 39.5 cm x 60 cm
Empaque: 1 pieza.

50 lt
/13.22 gal

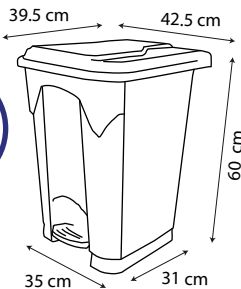

- Diseño que optimiza el espacio, manteniendo una muy buena capacidad: 50 litros
- Mecanismo del pedal ligero al tacto, resistente y durable.
- Fabricado con plástico durable y resistente.
- Ideal para colocar abajo del cambiador de pañales ó para restaurantes, debajo de la barra de la cocina.
- Disponible en 4 colores.



Sistema de pedal resistente y durable.



Colores disponibles:

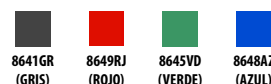

Sablón[®]

CESTO DE PEDAL 80 LITROS



Descripción:
CESTO DE PEDAL DE 80 LITROS

Medidas (cm):
52 cm x 42 cm x 68.5 cm

Empaque: 1 pieza

80 lt
/21.16 gal

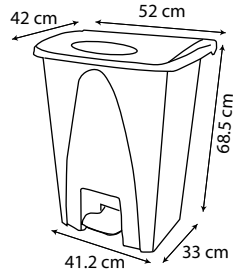

- Diseño que optimiza el espacio, manteniendo una muy buena capacidad: 80 litros
- Mecanismo del pedal ligero al tacto, resistente y durable.
- Fabricado con plástico reciclable.
- Ideal para utilizar como canasta para ropa sucia ó en un restaurante, debajo de la barra de la cocina.
- Disponible en 16 combinaciones de color para que puedas crear tu propia estación para separación de residuos.



El pedal evita que toques la tapa para abrir el cesto



Colores Disponibles:



Estos modelos se pueden imprimir en HOT STAMPING
Conoce las opciones de impresión en la página 36

CESTO 80 LITROS CON PEDAL Y RUEDAS



Sistema de apertura con pedal de metal.

Agarraderas con textura para mejor manejo



Descripción:
CONTENEDOR 80 LITROS CON PEDAL

Medidas (cm):
54 cm x 47 cm x 80 cm

Empaque: 1 pieza

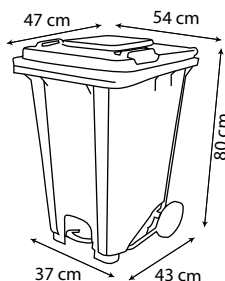

80 lt
/21.16 gal

- Superficie lisa y fácil de limpiar.
- Hecho de plástico durable y resistente.
- Con asas para facilitar su manejo.
- Con pedal y eje de metal.
- Ruedas de hule macizo.
- Ideal para el uso diario en escuelas, deportivos, centros de trabajo, etc. / Puedes armar tu propia estación de basura.

Colores Disponibles:

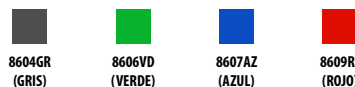

Sablón®

CONTENEDOR 120 LITROS CON PEDAL

- Diseño robusto para uso rudo.
- Hecho de plástico durable y resistente.
- Con asas integradas al cuerpo del bote.
- El contenedor es totalmente liso por dentro.
- Permite transportar productos a granel ó líquidos.
- Pedal con mecanismo metálico externo.
- Ruedas de hule macizo y eje macizo de latón, muy resistentes y durables.
- Ideal para el uso diario en lugares públicos, en industria y en lugares donde se requiera trabajo pesado.
- Disponible en 22 combinaciones de color para que puedas armar tu propia estación para separación de basura.

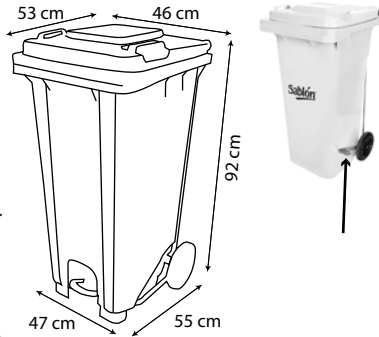

Ruedas de hule macizo para facilitar su desplazamiento.

Descripción:
CONTENEDOR 120 LITROS
CON PEDAL
Medidas (cm):
47 cm x 53 cm x 92 cm
Empaque: 1 pieza.

120 lt
/31.74 gal

EN ESTOS DOS COLORES, EL PEDAL ESTA EN LA PARTE LATERAL DERECHA

Colores Disponibles:

8782CA (CAFÉ)	8325BL (BLANCO)	8867AZ (AZUL)	8783AM (AMARILLO)	8788NA (NARANJA)	8789RJ (ROJO)	8739RPBI (ROJO)	9524IN (GRIS C/ IMPRESIÓN INORGÁNICO)	9526OR (VERDE C/ IMPRESIÓN ORGÁNICO)	9527IN (AZUL C/ IMPRESIÓN INORGÁNICO)		
8324GR (GRIS)	8323AM (GRIS/ AMARILLO)	8326VD (GRIS/ VERDE)	8327AZ (GRIS/ AZUL)	8328NA (GRIS/ NARANJA)	8329RJ (GRIS/ ROJO)	8336VD (VERDE)	8333AM (VERDE/ AMARILLO)	8334GR (VERDE/ GRIS)	8337AZ (VERDE/ AZUL)	8338NA (VERDE/ NARANJA)	8339RJ (VERDE/ ROJO)



CONTENEDOR 120 LITROS SIN PEDAL

- Diseño robusto para uso rudo.
- Hecho de plástico durable y resistente.
- Con asas integradas al cuerpo del bote.
- El contenedor es totalmente liso por dentro. Permite transportar productos a granel ó líquidos.
- Ruedas de hule macizo y eje macizo de latón. Muy resistentes.
- Ideal para el uso diario en lugares públicos, en industria y en lugares donde se requiera trabajo pesado.
- Disponible en 22 combinaciones de color para que puedas armar tu propia estación para separación de basura.



Ruedas de hule macizo para facilitar su desplazamiento.

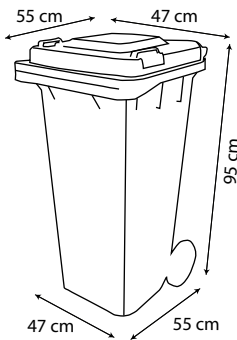

120 lt
/31.74 gal

Descripción: CONTENEDOR 120 LITROS SIN PEDAL
Medidas (cm): 47 cm x 55 cm x 95 cm
Empaque: 1 pieza

Colores Disponibles:

9234GR (GRIS)	9233AM (GRIS/ AMARILLO)	9236VD (GRIS/ VERDE)	9237AZ (GRIS/ AZUL)	9238NA (GRIS/ NARANJA)	9239RJ (GRIS/ ROJO)	9246VD (VERDE)	9243AM (VERDE/ AMARILLO)	9244GR (VERDE/ GRIS)	9247AZ (VERDE/ AZUL)	9248NA (VERDE/ NARANJA)	9249RJ (VERDE/ ROJO)	9304IN (GRIS C/ IMPRESIÓN INORGÁNICO)	9306OR (VERDE C/ IMPRESIÓN ORGÁNICO)	9307IN (AZUL C/ IMPRESIÓN INORGÁNICO)
---------------	-------------------------	----------------------	---------------------	------------------------	---------------------	----------------	--------------------------	----------------------	----------------------	-------------------------	----------------------	---------------------------------------	--------------------------------------	---------------------------------------

CONTENEDOR 240 LITROS CON PEDAL

- Diseño robusto para uso rudo.
- Hecho de plástico durable y resistente.
- Con asas integradas al cuerpo del bote.
- El contenedor es totalmente liso por dentro.
- Permite transportar productos a granel ó líquidos.
- Pedal con mecanismo metálico externo.
- Ruedas de hule macizo y eje macizo de latón. Muy resistentes y durables.
- Ideal para el uso diario en industria y en lugares donde se requiera trabajo pesado.
- Disponible en 21 combinaciones de color para que puedas armar tu propia estación para separación de basura.



Ruedas de hule macizo para facilitar su desplazamiento.

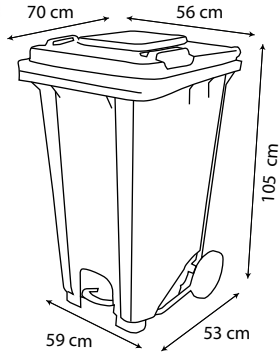

Descripción: CONTENEDOR 240 LITROS CON PEDAL
Medidas (cm): 56 cm x 70 cm x 105 cm
Empaque: 1 pieza

Colores Disponibles:

En estos dos colores, el pedal esta en la parte lateral derecha

240 lt / 63.49 gal

- 9544IN (GRIS C/ IMPRESION INORGANICO)
- 9546OR (VERDE C/ IMPRESION ORGANICO)
- 9547IN (AZUL C/ IMPRESION INORGANICO)

8173CA (CAFÉ)	8172BL (BLANCO)	8197AZ (AZUL)	8143AM (AMARILLO)	8199RJ (ROJO)	8179RPBI (ROJO)
8356VD (VERDE)	8353AM (VERDE/ AMARILLO)	8354GR (VERDE/ GRIS)	8357AZ (VERDE/ AZUL)	8358NA (VERDE/ NARANJA)	8359RJ (VERDE/ ROJO)
8344GR (GRIS)	8343AM (GRIS/ AMARILLO)	8346VD (GRIS/ VERDE)	8347AZ (GRIS/ AZUL)	8348NA (GRIS/ NARANJA)	8349RJ (GRIS/ ROJO)



CONTENEDOR 240 LITROS SIN PEDAL

- Diseño robusto para uso rudo.
- Hecho de plástico durable y resistente.
- Con asas integradas al cuerpo del bote.
- El contenedor es totalmente liso por dentro.
- Permite transportar productos a granel ó líquidos.
- Pedal con mecanismo metálico externo.
- Ruedas de hule macizo y eje macizo de latón. Muy resistentes y durables.
- Ideal para el uso diario en industria y en lugares donde se requiera trabajo pesado.
- Disponible en 21 combinaciones de color para que puedas armar tu propia estación para separación de basura.



Ruedas de hule macizo para facilitar su desplazamiento.



240 lt / 63.49 gal

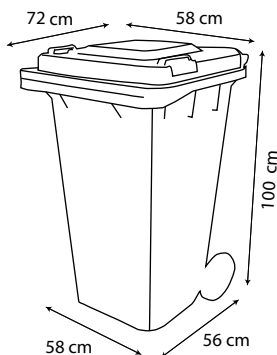

Descripción: CONTENEDOR 240 LITROS SIN PEDAL
Medidas (cm): 58 cm x 72 cm x 100 cm
Empaque: 1 pieza



Colores Disponibles:

8943CA (CAFÉ)	8922BL (BLANCO)	8927AZ (AZUL)	8923AM (AMARILLO)	8928RJ (ROJO)	8129RPBI (ROJO)	9314IN (GRIS C/ IMPRESION INORGANICO)	9316OR (VERDE C/ IMPRESION ORGANICO)	9317IN (AZUL C/ IMPRESION INORGANICO)			
9254GR (GRIS)	9253AM (GRIS/ AMARILLO)	9256VD (GRIS/ VERDE)	9257AZ (GRIS/ AZUL)	9258NA (GRIS/ NARANJA)	9259RJ (GRIS/ ROJO)	9266VD (VERDE)	9263AM (VERDE/ AMARILLO)	9264GR (VERDE/ GRIS)	9267AZ (VERDE/ AZUL)	9268NA (VERDE/ NARANJA)	9269RJ (VERDE/ ROJO)



CONTENEDOR 360 LITROS

- Diseño robusto para uso rudo.
- Hecho de plástico durable y resistente.
- Con asas integradas al cuerpo del bote.
- El contenedor es totalmente liso por dentro.
- Permite transportar productos a granel ó líquidos.
- Ruedas de hule macizo y eje macizo de latón. Muy resistentes y durables.
- Ideal para el uso diario en industria y en lugares donde se requiera trabajo pesado.
- Disponible en 5 colores para que puedas armar tu propia estación para separación de basura.

360 lt
/95.23 gal

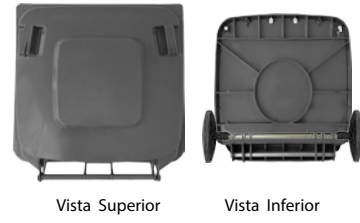
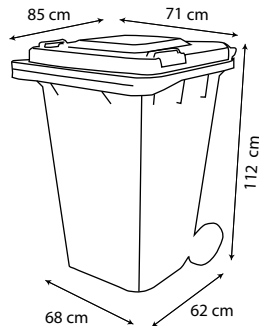

Colores Disponibles:

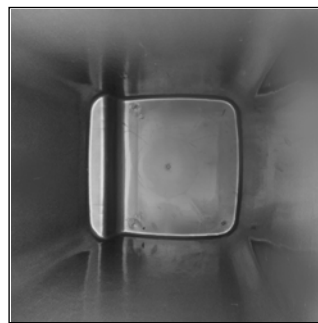
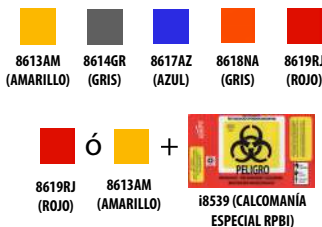

Gran Capacidad

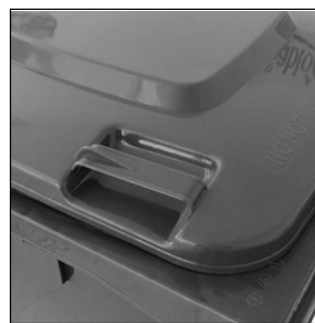

Asas para facilitar su manejo.

Descripción: CONTENEDOR 360 LITROS

Medidas (cm): 71 cm x 85 cm x 112 cm

Empaque: 1 pieza

SUGERENCIAS DE CONTENEDORES PARA LA SEPARACIÓN DE RESIDUOS SEGÚN SU USO

1 PARA EL HOGAR:

1 Cesto de 42 litros azul con tapa de balancín lateral para la basura inorgánica.

1 Cesto de 42 litros gris con tapa de balancín lateral para la basura reciclable.

1 Cesto JUMBO DE 26 litros verde con tapa de balancín lateral para la basura orgánica.



2 PARA LUGARES MÁS CONCURRIDOS (HASTA 20 PERSONAS):

1 Cesto de 80 litros azul con tapa de balancín lateral para la basura inorgánica.

1 Cesto de 80 litros gris con tapa de balancín lateral para la basura reciclable.

1 Cesto de 42 litros verde con tapa de balancín lateral para la basura orgánica.



3 PARA JUNTAR LAS BOLSAS DE BASURA Y ESPERAR AL SERVICIO DE RECOLECCIÓN (IDEAL PARA CLUBES, CENTROS COMERCIALES, ETC.).

1 Contenedor de 660 litros azul ó gris con tapa azul para la basura inorgánica.

1 Contenedor de 660 litros gris para la basura inorgánica.

1 Cesto de 360 litros verde para la basura orgánica.



BOTES 660 LITROS CON / SIN PEDAL

CONTENEDOR 660 LITROS

- Diseño robusto para uso rudo.
- Hecho de plástico durable y resistente.
- Con asas integradas al cuerpo del bote.
- El contenedor es totalmente liso por dentro.
- Permite transportar productos a granel ó líquidos.
- 4 Ruedas de hule macizo, 2 de ellas con freno. Muy resistentes y durables.
- Ideal para el uso diario en lugares públicos, en industria y en lugares donde se requiera trabajo pesado.
- Disponible en 13 combinaciones de color para que puedas armar tu propia estación para separación de basura.
- Con opción a ponerle pedal (se vende por separado).
- Con tapón para desagüe.







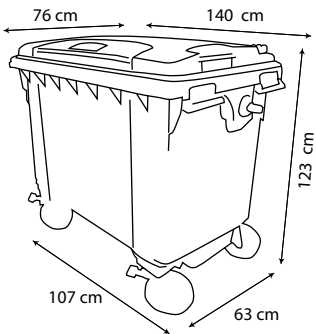





660 lt
/174.60 gal

Descripción: CONTENEDOR 660 LITROS
Medidas (cm): 76 cm x 140 cm x 123 cm
Empaque: 1 pieza





Colores Disponibles:

 8626VD (VERDE)	 7523AM (VERDE/AMARILLO)	 7524GR (VERDE/GRIS)	 7527AZ (VERDE/AZUL)	 7528NA (VERDE/NARANJA)
 8624GR (GRIS)	 7623AM (GRIS/AMARILLO)	 7624VD (GRIS/VERDE)	 7627AZ (GRIS/AZUL)	 7628NA (GRIS/NARANJA)
				 8627AZ (AZUL)



Asas integradas para facilitar su manejo.

MODELOS CON PEDAL:

 8726VD (VERDE CON PEDAL)	 8729RJ (ROJO CON PEDAL)
--	---



A TODOS LOS CONTENEDORES DE 660 L, SE LES PUEDE AGREGAR PEDAL (El pedal se vende por separado).

PEDAL SUELTO PARA CONTENEDOR 660L Modelo 812P



Freno en las ruedas.

BOTES 1,100 LITROS CON / SIN PEDAL

CONTENEDOR 1,100 LITROS

- Diseño robusto para uso rudo.
- Hecho de plástico durable y resistente.
- Con asas integradas al cuerpo del bote.
- El contenedor es totalmente liso por dentro. Permite transportar productos a granel ó líquidos.
- 4 Ruedas de hule macizo, 2 de ellas con freno. Muy resistentes y durables.
- Ideal para el uso diario en industria y en lugares donde se requiera trabajo pesado.
- Disponible en 15 combinaciones de color para que puedas armar tu propia estación para separación de basura.
- Cuenta con tapón de desagüe.
- Con opción a ponerle pedal (se vende por separado).



Vista lateral derecha

Vista lateral Izquierda

Vista frontal

Vista Posterior

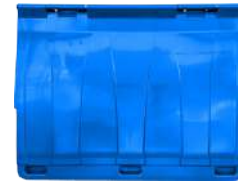

Vista Superior



Vista Inferior



1100 lt
/ 291 gal







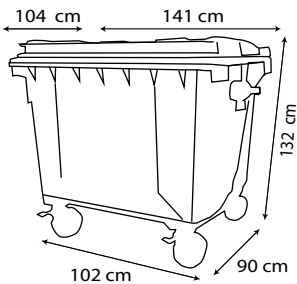





Descripción: CONTENEDOR 1,100 LITROS

Medidas (cm): 141 cm x 104 cm x 132 cm

Empaque: 1 pieza



Colores Disponibles

						
8636VD (VERDE)	7543AM (VERDE/ AMARILLO)	7544GR (VERDE/ GRIS)	7547AZ (VERDE/ AZUL)	7548NA (VERDE/ NARANJA)	8633AM (AMARILLO)	
						
8634GR (GRIS)	7533AM (GRIS/ AMARILLO)	7536VD (GRIS/ VERDE)	7537AZ (GRIS/ AZUL)	7534NA (GRIS/ NARANJA)	8637AZ (AZUL)	8638NA (NARANJA)

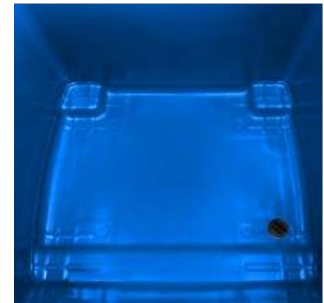

Con tapón para desagüe.

MODELOS CON PEDAL:

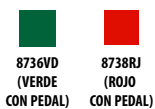

8736VD
(VERDE
CON PEDAL)

8738RJ
(ROJO
CON PEDAL)



PEDAL SUELTO PARA CONTENEDOR 1,100 LITROS Modelo 811P



A TODOS LOS
CONTENEDORES DE 1,100 L
SE LES PUEDE
AGREGAR PEDAL
(El pedal se vende
por separado).



Freno en las ruedas.



INORGÁNICO

Sablón

Impresión en Hot Stamping

Sablón®

Estos son los modelos que se imprimen en Hot Stamping



Estos son los modelos impresos en Hot Stamping

Verde / Botes Para Basura Orgánica:



Mod. 88060R (base negra)
Mod. 85160R (base blanca)
Cesto de 17 litros verde con cubeta y pedal impreso: "Orgánico".

Conoce la línea completa en la página 28



Conoce la línea completa en la página 10



Conoce la línea completa en la página 12

Mod. 82960R
Cesto 42L verde impreso: "Orgánico", sin tapa Tapa balancín lateral y balancín frontal, se venden por separado.



Conoce la línea completa en la página 13

Mod. 85560R
Cesto 65L verde impreso: "Orgánico", sin tapa Tapa balancín lateral, balancín frontal y elíptica, se venden por separado.



Conoce la línea completa en la página 15

Mod. 86460R
Cesto 80L verde impreso: "Orgánico", sin tapa Tapa balancín lateral, balancín frontal y elíptica, se venden por separado.



Conoce la línea completa en la página 30

Mod. 86000R
Cesto 80L verde con ruedas y pedal impreso: "Orgánico".



Mod. 89050R
Bote de 145 litros verde con tapa y ruedas impreso: "Orgánico".

Conoce la línea completa en la página 25



Conoce la línea completa en la página 30

Mod. 85400R
Bote de 80 litros verde con tapa y pedal impreso: "Orgánico".



Conoce la línea completa en la página 23

Mod. 92150R
Bote Toff de 60 litros verde, Impreso: "Orgánico". Diferentes tapas y accesorios disponibles, se venden por separado.



Conoce la línea completa en la página 23

Mod. 91960R
Bote Toff de 120 litros verde, Impreso: "Orgánico". Diferentes tapas y accesorios disponibles, se venden por separado.



Conoce la línea completa en la página 31

Mod. 93060R (sin pedal)
Mod. 95260R (con pedal)
Contenedor de 120 litros verde con tapa y ruedas, sin pedal, impreso: "Orgánico". Disponible con y sin pedal.



Conoce la línea completa en la página 32

Mod. 93160R (sin pedal)
Mod. 95460R (con pedal)
Contenedor de 240 litros verde con tapa y ruedas con pedal. Impreso: "Orgánico". Disponible con y sin pedal.



Gris / Botes Para Basura Inorgánica:



Mod. 85111N (base blanca)
Mod. 88041N (base negra)
Cesto de 17 litros gris con cubeta y pedal impreso: "Inorgánico".

Conoce la línea completa en la página 28



Conoce la línea completa en la página 10

Mod. 85941N (con asas)
Mod. 81741N (sin asas)
Cesto Jumbo/ 26L gris impreso: "Inorgánico" sin tapa. Tapa balancín lateral, se vende por separado.



Conoce la línea completa en la página 12

Mod. 81941N
Cesto 42L gris impreso: "Inorgánico", sin tapa Tapa balancín lateral y balancín frontal, se venden por separado.



Conoce la línea completa en la página 13

Mod. 85541N
Cesto 65L gris impreso: "Inorgánico", sin tapa Tapa balancín lateral, balancín frontal y elíptica, se venden por separado.



Conoce la línea completa en la página 15

Mod. 86441N
Cesto 80L gris impreso: "Inorgánico", sin tapa Tapa balancín lateral, balancín frontal y elíptica, se venden por separado.



Conoce la línea completa en la página 30

Mod. 86011N
Cesto 80L gris con ruedas y pedal impreso: "Inorgánico".



Mod. 89081N
Bote de 145 litros gris con tapa y ruedas, Impreso: "Inorgánico".

Conoce la línea completa en la página 25



Conoce la línea completa en la página 30

Mod. 85501N
Bote de 80 litros gris con tapa y pedal, Impreso: "Inorgánico".



Conoce la línea completa en la página 23

Mod. 92161N
Bote Toff de 60 litros gris, Impreso: "Inorgánico". Diferentes tapas y accesorios disponibles, se venden por separado.



Conoce la línea completa en la página 23

Mod. 91941N
Bote Toff de 120 litros gris, Impreso: "Inorgánico". Diferentes tapas y accesorios disponibles, se venden por separado.



Conoce la línea completa en la página 31

Mod. 93041N (sin pedal)
Mod. 95241N (con pedal)
Contenedor de 120 litros gris con tapa y ruedas, sin pedal, impreso: "Inorgánico". Disponible con y sin pedal.



Conoce la línea completa en la página 32

Mod. 93141N (sin pedal)
Mod. 95441N (con pedal)
Contenedor de 240 litros gris con tapa y ruedas con pedal. Impreso: "Inorgánico". Disponible con y sin pedal.



Estos son los modelos impresos en Hot Stamping

Azul / Botes Para "Inorgánico":

Mod. 85971N (con asas)
Mod. 81771N (sin asas)
Cesto Jumbo/ 26L azul
impreso: "Inorgánico" sin tapa.
Tapa balancín lateral,
se vende por separado.

Conoce
la línea
completa
en la
página 10



Conoce
la línea
completa
en la
página 12



Conoce
la línea
completa
en la
página 13



Conoce
la línea
completa
en la
página 15



Conoce
la línea
completa
en la
página 30



Conoce
la línea
completa
en la
página 30



Mod. 86471N
Cesto 80L azul
impreso: "Inorgánico", sin tapa
Tapa balancín lateral,
balancín frontal y elíptica,
se venden por separado.

Mod. 85511N
Bote de 80 litros azul
con tapa y pedal
impreso: "Inorgánico".

Mod. 86021N
Cesto 80L azul
con ruedas y pedal
impreso: "Inorgánico".

Mod. 89111N
Bote de 145 litros azul
con tapa y ruedas
impreso: "Inorgánico".

Conoce
la línea
completa
en la
página 25



Conoce
la línea
completa
en la
página 23



Conoce
la línea
completa
en la
página 23



Conoce
la línea
completa
en la
página 31



Conoce
la línea
completa
en la
página 32

Mod. 93171N (sin pedal)
Mod. 95471N (con pedal)
Contenedor de 240 litros
azul con tapa y ruedas
con pedal. Impreso: "Inorgánico".
Disponible con y sin pedal.



Gris / Botes Para Residuos metálicos:

Mod. 8510MET (con asas)
Mod. 8532MET (sin asas)
Cesto Jumbo/ 26L gris
impreso: "Metales" sin tapa.
Tapa balancín lateral,
se vende por separado.

Conoce
la línea
completa
en la
página 10



Conoce
la línea
completa
en la
página 12



Conoce
la línea
completa
en la
página 13



Conoce
la línea
completa
en la
página 15



Conoce
la línea
completa
en la
página 30



Mod. 8563MET
Cesto 65L gris
impreso: "Metales", sin tapa
Tapa balancín lateral,
balancín frontal y elíptica,
se venden por separado.

Mod. 8632MET
Cesto 80L gris
impreso: "Metales", sin tapa
Tapa balancín lateral,
balancín frontal y elíptica,
se venden por separado.

Mod. 8603MET
Cesto 80L gris
con ruedas y pedal
impreso: "Metales".

Mod. 8915MET
Bote de 145 litros gris
con tapa y ruedas
impreso: "Metales".

Conoce
la línea
completa
en la
página 25



Conoce
la línea
completa
en la
página 30



Conoce
la línea
completa
en la
página 23



Conoce
la línea
completa
en la
página 23



Conoce
la línea
completa
en la
página 31



Conoce
la línea
completa
en la
página 32

Mod. 8929MET (sin pedal)
Mod. 8720MET (con pedal)
Contenedor de 120 litros
gris con tapa y ruedas,
sin pedal, impreso: "Metales".
Disponible con y sin pedal.

Mod. 8929MET (sin pedal)
Mod. 8720MET (con pedal)
Contenedor de 120 litros
gris con tapa y ruedas,
sin pedal, impreso: "Metales".
Disponible con y sin pedal.

Mod. 9100MET
Bote Toff de 120 litros gris,
Impreso: "Metales".
Diferentes tapas y
accesorios disponibles,
se venden por separado.

Mod. 9218MET
Bote Toff de 60 litros gris,
Impreso: "Metales".
Diferentes tapas y
accesorios disponibles,
se venden por separado.

Mod. 8552MET
Bote de 80 litros gris
con tapa y pedal
impreso: "Metales".

Mod. 8929MET (sin pedal)
Mod. 8720MET (con pedal)
Contenedor de 120 litros
gris con tapa y ruedas,
sin pedal, impreso: "Metales".
Disponible con y sin pedal.

Mod. 9556MET (sin pedal)
Mod. 9548MET (con pedal)
Contenedor de 240 litros
gris con tapa y ruedas
con pedal. Impreso: "Metales".
Disponible con y sin pedal.



Estos son los modelos impresos en Hot Stamping

Azul / Botes Para "Plásticos":

Mod. 8512PLA (sin asas)
Mod. 8533PLA (con asas)
Cesto Jumbo/ 26L azul
impreso: "Plásticos" sin tapa.
Tapa balancín lateral,
se vende por separado.

Conoce
la línea
completa
en la
página 10



Conoce
la línea
completa
en la
página 12



Conoce
la línea
completa
en la
página 13



Conoce
la línea
completa
en la
página 15



Conoce
la línea
completa
en la
página 30



Conoce
la línea
completa
en la
página 30



Mod. 8921PLA
Bote de 145 litros azul
con tapa y ruedas
impreso: "Plásticos".

Conoce
la línea
completa
en la
página 25



Mod. 9219PLA
Bote Toff de 60 litros azul,
Impreso: "Plásticos".
Diferentes tapas y
accesorios disponibles,
se venden por separado.

Conoce
la línea
completa
en la
página 23



Conoce
la línea
completa
en la
página 23



Conoce
la línea
completa
en la
página 31



Conoce
la línea
completa
en la
página 32



Mod. 8945PLA (sin pedal)
Mod. 8721PLA (con pedal)
Contenedor de 120 litros azul
con tapa y ruedas, sin pedal,
impreso: "Plásticos".
Disponible con y sin pedal.

Mod. 9557PLA (sin pedal)
Mod. 9549PLA (con pedal)
Contenedor de 240 litros
azul con tapa y ruedas con pedal.
Impreso: "Plásticos".
Disponible con y sin pedal.

Amarillo / Botes Para Residuos "Pet":

Mod. 8515PET (sin asas)
Mod. 8537PET (con asas)
Cesto Jumbo/ 26L amarillo
impreso: "Pet" sin tapa.
Tapa balancín lateral,
se vende por separado.

Conoce
la línea
completa
en la
página 10



Conoce
la línea
completa
en la
página 12



Conoce
la línea
completa
en la
página 13



Conoce
la línea
completa
en la
página 15



Conoce
la línea
completa
en la
página 30



Mod. 8924PET
Bote de 145 litros amarillo
con tapa y ruedas
impreso: "Pet".

Conoce
la línea
completa
en la
página 25



Mod. 9230PET
Bote Toff de 60 litros amarillo,
Impreso: "Pet".
Diferentes tapas y
accesorios disponibles,
se venden por separado.

Conoce
la línea
completa
en la
página 23



Conoce
la línea
completa
en la
página 23



Conoce
la línea
completa
en la
página 31



Conoce
la línea
completa
en la
página 32

Mod. 8946PET (sin pedal)
Mod. 8722PET (con pedal)
Contenedor de 120 litros amarillo
con tapa y ruedas, sin pedal,
impreso: "Pet".
Disponible con y sin pedal.

Mod. 9558PET (sin pedal)
Mod. 9550PET (con pedal)
Contenedor de 240 litros
amarillo con tapa y ruedas
con pedal. Impreso: "Pet".
Disponible con y sin pedal.



Estos son los modelos impresos en Hot Stamping

Azul / Botes Para Residuos "Cartón y Papel":

Mod. 8517CYP (sin asas)
Mod. 8538CYP (con asas)
Cesto Jumbo/ 26L azul
impreso: "Cartón y Papel"
sin tapa. La tapa tipo
balancín lateral,
se vende por separado.

Conoce
la línea
completa
en la
página 10



Conoce
la línea
completa
en la
página 12



Conoce
la línea
completa
en la
página 13



Conoce
la línea
completa
en la
página 15

Mod. 8640CYP
Cesto 80L azul
impreso: "Cartón y Papel"
sin tapa. La tapa
balancín lateral,
balancín frontal y elíptica,
se venden por separado.



Conoce
la línea
completa
en la
página 30

Mod. 8558CYP
Bote de 80 litros azul
con tapa y pedal
impreso: "Cartón y Papel".



Conoce
la línea
completa
en la
página 30

Mod. 8608CYP
Cesto 80L azul
con ruedas y pedal
impreso: "Cartón y Papel".



Mod. 8925CYP
Bote de 145 litros azul
con tapa y ruedas
impreso: "Cartón y Papel".

Conoce
la línea
completa
en la
página 25



Mod. 9231CYP
Bote Toff de 60 litros azul,
Impreso: "Cartón y Papel".
Diferentes tapas y
accesorios disponibles,
se venden por separado.

Conoce
la línea
completa
en la
página 23



Mod. 9103CYP
Bote Toff de 120 litros azul,
Impreso: "Cartón y Papel".
Diferentes tapas y
accesorios disponibles,
se venden por separado.

Conoce
la línea
completa
en la
página 23



Mod. 8948CYP (sin pedal)
Mod. 8723CYP (con pedal)
Contenedor de 120 litros azul
con tapa y ruedas, sin pedal,
impreso: "Cartón y Papel".
Disponible con y sin pedal.

Conoce
la línea
completa
en la
página 31



Mod. 9559CYP (sin pedal)
Mod. 9551CYP (con pedal)
Contenedor de 240 litros
azul con tapa y ruedas con pedal.
Impreso: "Cartón y Papel".
Disponibile con y sin pedal.

Conoce
la línea
completa
en la
página 32



Naranja / Botes Para Residuos "Tetra Pak":

Mod. 8518TTP (sin asas)
Mod. 8579TTP (con asas)
Cesto Jumbo/ 26L naranja
impreso: "Tetra Pak" sin tapa.
La tapa tipo balancín lateral,
se vende por separado.

Conoce
la línea
completa
en la
página 10



Conoce
la línea
completa
en la
página 12

Mod. 8792TTP
Cesto 42L naranja
impreso: "Tetra Pak" sin tapa
La tapa balancín lateral y
balancín frontal,
se venden por separado.



Conoce
la línea
completa
en la
página 13

Mod. 8572TTP
Cesto 65L naranja
impreso: "Tetra Pak" sin tapa
La tapa balancín lateral,
balancín frontal y elíptica,
se venden por separado.



Conoce
la línea
completa
en la
página 15

Mod. 8642TTP
Cesto 80L naranja
impreso: "Tetra Pak", sin tapa.
La tapa balancín lateral,
balancín frontal y elíptica,
se venden por separado.



Conoce
la línea
completa
en la
página 30

Mod. 8559TTP
Bote de 80 litros naranja
con tapa y pedal
impreso: "Tetra Pak".



Mod. 8926TTP
Bote de 145 litros naranja
con tapa y ruedas
impreso: "Tetra Pak".

Conoce
la línea
completa
en la
página 25



Mod. 9235TTP
Bote Toff de 60 litros naranja,
Impreso: "Tetra Pak".
Diferentes tapas y
accesorios disponibles,
se venden por separado.

Conoce
la línea
completa
en la
página 23



Mod. 9104TTP
Bote Toff de 120 litros naranja,
Impreso: "Tetra Pak".
Diferentes tapas y
accesorios disponibles,
se venden por separado.

Conoce
la línea
completa
en la
página 23



Mod. 8725TTP (con pedal)
Contenedor de 120 litros naranja
con tapa y ruedas, con pedal,
impreso: "Tetra Pak".
Disponibile únicamente con pedal.

Conoce
la línea
completa
en la
página 31



Mod. 9552TTP (con pedal)
Contenedor de 240 litros
naranja con tapa y ruedas con pedal.
Impreso: "Tetra Pak".
Disponibile únicamente con pedal.

Conoce
la línea
completa
en la
página 32



Estos son los modelos impresos en Hot Stamping

Rojo / Botes Para Residuos Peligrosos Biológico Infecciosos "RPBI":



Mod. 8519RJ
Cesto de 17 litros rojo con cubeta y pedal impreso: "RPBI".

Conoce la línea completa en la página 51



Mod. 8527RPBI (con asas)
Mod. 8581RPBI (sin asas)
Cesto Jumbo/ 26L rojo impreso: "RPBI" sin tapa. La tapa tipo balancín lateral, se vende por separado.

Conoce la línea completa en la página 52



Mod. 8795RPBI
Cesto 42L rojo impreso: "RPBI", sin tapa. La tapa balancín lateral y balancín frontal, se venden por separado.

Conoce la línea completa en la página 52



Mod. 8575RPBI
Cesto 65L rojo impreso: "RPBI", sin tapa. La tapa balancín lateral, balancín frontal y elíptica, se venden por separado.

Conoce la línea completa en la página 53



Mod. 8650RPBI
Cesto 80L rojo impreso: "RPBI", sin tapa. La tapa balancín lateral, balancín frontal y elíptica, se venden por separado.

Conoce la línea completa en la página 53



Mod. 8612RPBI*
Cesto 80L rojo con ruedas y pedal impreso: "RPBI".

Conoce la línea completa en la página 59



Mod. 8942RPBI
Bote de 145 litros rojo con tapa y ruedas impreso: "RPBI".

Conoce la línea completa en la página 55



Mod. 8561RPBI
Bote de 80 litros rojo con tapa y pedal impreso: "RPBI".

Conoce la línea completa en la página 55



Mod. 9241RPBI
Bote Toff de 60 litros rojo, Impreso: "RPBI". Diferentes tapas y accesorios disponibles, se venden por separado.

Conoce la línea completa en la página 57



Mod. 9106RPBI
Bote Toff de 120 litros rojo, Impreso: "RPBI". Diferentes tapas y accesorios disponibles, se venden por separado.

Conoce la línea completa en la página 57



Mod. 8919RPBI (sin pedal)
Mod. 8739RPBI (con pedal)
Contenedor de 120 litros rojo con tapa y ruedas, sin pedal, impreso: "RPBI". Disponible con y sin pedal.

Conoce la línea completa en la página 55



Mod. 8129RPBI (sin pedal)
Mod. 8179RPBI (con pedal)
Contenedor de 240 litros, rojo con tapa y ruedas con pedal. Impreso: "RPBI". Disponible con y sin pedal.

Conoce la línea completa en la página 56



Amarillo / Botes Para Residuos Peligrosos Biológico Infecciosos "RPBI":



Mod. 8513AM
Cesto de 17 litros amarillo con cubeta y pedal impreso: "RPBI".

Conoce la línea completa en la página 51



Mod. 8528RPBI (con asas)
Mod. 8582RPBI (sin asas)
Cesto Jumbo/ 26L amarillo impreso: "RPBI" sin tapa. La tapa tipo balancín lateral, se venden por separado.

Conoce la línea completa en la página 52



Mod. 8798RPBI
Cesto 42L amarillo impreso: "RPBI", sin tapa. La tapa balancín lateral y balancín frontal, se venden por separado.

Conoce la línea completa en la página 52



Mod. 8578RPBI
Cesto 65L amarillo impreso: "RPBI", sin tapa. La tapa balancín lateral, balancín frontal y elíptica, se venden por separado.

Conoce la línea completa en la página 53



Mod. 8651RPBI
Cesto 80L amarillo impreso: "RPBI", sin tapa. La tapa balancín lateral, balancín frontal y elíptica, se venden por separado.

Conoce la línea completa en la página 53



Mod. 8562RPBI*
Cesto 80L amarillo con ruedas y pedal impreso: "RPBI".

Conoce la línea completa en la página 55



Mod. 8944RPBI
Bote de 145 litros amarillo con tapa y ruedas impreso: "RPBI".

Conoce la línea completa en la página 55



Mod. 9242RPBI
Bote Toff de 60 litros amarillo, Impreso: "RPBI". Diferentes tapas y accesorios disponibles, se venden por separado.

Conoce la línea completa en la página 57



Mod. 9107RPBI
Bote Toff de 120 litros amarillo, Impreso: "RPBI". Diferentes tapas y accesorios disponibles, se venden por separado.

Conoce la línea completa en la página 57



Mod. 8952RPBI (sin pedal)
Mod. 8728RPBI (con pedal)
Contenedor de 120 litros amarillo con tapa y ruedas, sin pedal, impreso: "RPBI". Disponible con y sin pedal.

Conoce la línea completa en la página 56



Mod. 9562RPBI (sin pedal)
Mod. 9554RPBI (con pedal)
Contenedor de 240 litros amarillo con tapa y ruedas con pedal. Impreso: "RPBI". Disponible con y sin pedal.

Conoce la línea completa en la página 56



Estos son los modelos impresos en Hot Stamping



Blanco / Botes Para Residuos de Vidrio:

Mod. 8523VID (sin asas)
Mod. 8580VID (con asas)
Cesto Jumbo/ 26L blanco
impreso: "Vidrio", sin tapa.
La tapa tipo balancín lateral,
se vende por separado.

Conoce
la línea
completa
en la
página 10



Mod. 8793VID
Cesto 42L blanco
impreso: "Vidrio", sin tapa.
La tapa balancín lateral y
balancín frontal,
se venden por separado.

Conoce
la línea
completa
en la
página 12



Mod. 8573VID
Cesto 65L blanco
impreso: "Vidrio", sin tapa.
La tapa balancín lateral,
balancín frontal y elíptica,
se venden por separado.

Conoce
la línea
completa
en la
página 13



Mod. 8643VID
Cesto 80L blanco
impreso: "Vidrio", sin tapa.
La tapa balancín lateral,
balancín frontal y elíptica,
se venden por separado.

Conoce
la línea
completa
en la
página 15



Mod. 8560VID
Bote de 80 litros blanco
con tapa y pedal
impreso:
"Vidrio".

Conoce
la línea
completa
en la
página 30



Mod. 8941VID
Bote de 145 litros blanco
con tapa y ruedas
impreso:
"Vidrio".

Conoce
la línea
completa
en la
página 25



Mod. 9240VID
Bote Toff de 60 litros blanco,
Impreso: "Vidrio".
Diferentes tapas y
accesorios disponibles,
se venden por separado.

Conoce
la línea
completa
en la
página 23



Mod. 9105VID
Bote Toff de 120 litros blanco,
Impreso: "Vidrio".
Diferentes tapas y
accesorios disponibles,
se venden por separado.

Conoce
la línea
completa
en la
página 23



Mod. 8951VID (sin pedal)
Mod. 8727VID (con pedal)
Contenedor de 120 litros blanco
con tapa y ruedas, sin pedal,
impreso: "Vidrio".
Disponible con y sin pedal.

Conoce
la línea
completa
en la
página 31



Mod. 9561VID (sin pedal)
Mod. 9553VID (con pedal)
Contenedor de 240 litros blanco
con tapa y ruedas con pedal.
Impreso: "Vidrio".
Disponible con y sin pedal.

Conoce
la línea
completa
en la
página 32



HIELO
Sablón

Botes especiales para:

HIELO



Blanco / Botes Para Manejo y Transporte de HIELO.

Mod. T9321BL
Tapa ciega para
bote Toff de 60 litros,
color blanco.

Mod. 9245HIE
Bote Toff 60 litros
blanco con impresión
"Hielo".

Mod. 810R
Base con ruedas "Dolly"
para bote Toff, color gris.

Mod. T9282BL
Tapa ciega para
bote Toff de 120 litros,
color blanco.

Mod. 9108HIE
Bote Toff 120 litros
blanco con impresión
"Hielo".

Mod. 810R
Base con ruedas "Dolly"
para bote Toff, color gris.

Conoce
la línea
completa
en la
página 23

Mod. 8953HIE (sin pedal)
Mod. 8731HIE (con pedal)
Contenedor de 120 litros
blanco, con tapa y ruedas.



Mod. 9563HIE (sin pedal)
Mod. 9555HIE (con pedal)
Contenedor de 120 litros
blanco, con pedal lateral,
con tapa y ruedas.



Conoce
la línea
completa
en la
página 31

Estos son los modelos impresos en Hot Stamping



COMPOSTEROS Sablón

Cestos TOFF de 120L y 60L, disponibles en varios colores; con logotipos para composta impresos en serigrafía con tinta blanca o negra y llave plastica para drenado.



COMPOSTA Sablón



- COLORES DISPONIBLES
- CA
 - RJ
 - NA
 - AM
 - VD
 - AZ
 - GR
 - NE
 - BL
 - TR

Tapa ciega, llave plástica y base dolly con ruedas TOFF se venden por separado

¿Qué es la composta?

La composta se forma a base de materiales orgánicos que se descomponen lentamente, con la ayuda de lombrices de tierra y otros microorganismos.

Con el tiempo estos materiales se mezclan y se descomponen lentamente, lo que hace que se produzcan varios nutrientes para las plantas.

Con una compostera, podremos aprovechar los residuos orgánicos y convertirlos en abono para nuestras plantas.



Mod. 809CP
Llave de agua de PVC
(se vende por separado).

Café / Botes especiales para COMPOSTA:

Mod. T9320CA
Tapa ciega para bote Toff de 60 litros, color café.

Mod. 9250COM
Bote Toff 60 litros café con impresión "Composta".

Mod. 809CP
Llave de agua de PVC (Incluida en el compostero).

Mod. 810R
Base con ruedas "Dolly" para bote Toff, color gris.

Mod. T9280CA
Tapa ciega para bote Toff de 120 litros, color café.

Mod. 9109COM
Bote Toff 120 litros café con impresión "Composta".

Mod. 809CP
Llave de agua de PVC (Incluida en el compostero).

Mod. 810R
Base con ruedas "Dolly" para bote Toff, color gris.





Botes Metálicos



CONTENEDOR METÁLICO PUNZONADO 72 LITROS

- Cuerpo exterior fabricado en lámina punzonada, con acabado tipo esmalte brillante.
- Cuerpo interior fabricado en plástico de alta resistencia.
- Resistente y durable.
- Tapa tipo embudo amarrada con cable de acero.
- El cuerpo interior de plástico es removible para su limpieza.
- Con adaptación para fijar al piso con tornillos.
- Ideal para uso en clubes deportivos, centros comerciales, edificios corporativos, hoteles, centros de trabajo y todo espacio abierto ó con tráfico pesado.

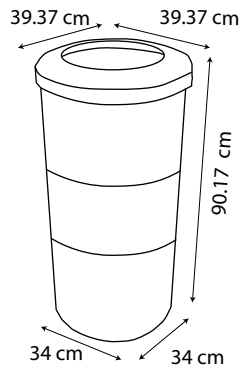

72 lt
/19.04 gal



Vista frontal

Vista Posterior

Vista lateral derecha

Vista lateral Izquierda



Vista Superior



Vista Inferior

Descripción: CONTENEDOR 72 LITROS

Medidas (cm): 39.37 cm de diámetro x 90.17 de altura

Empaque: 1 pieza

Material: Metal y Polipropileno copolimero de trabajo pesado



Color Disponible:



874GR
(GRIS)



Cincho de seguridad.
(plástico y metal)

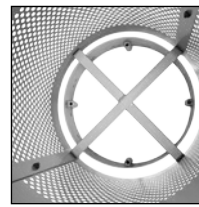

Estructura de metal
punzonado.



CONTENEDOR METÁLICO PUNZONADO 208 LITROS

- Cuerpo exterior fabricado en lámina punzonada, con acabado tipo esmalte brillante.
- Cuerpo interior fabricado en plástico de alta resistencia.
- Resistente y durable.
- Tapa tipo embudo amarrada con cable de acero.
- El cuerpo interior de plástico es removible para su limpieza.
- Con adaptación para fijar al piso con tornillos.
- Ideal para uso en clubes deportivos, centros comerciales, edificios corporativos, hoteles, centros de trabajo y todo espacio abierto ó con tráfico pesado.

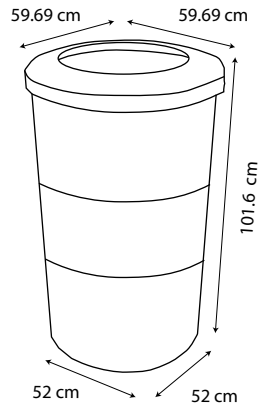

208lt
/55.02 gal



Vista frontal

Vista Posterior

Vista lateral derecha

Vista lateral Izquierda



Vista Superior



Vista Inferior

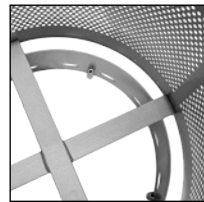

Estructura
de metal
punzonado.



Cincho de
seguridad.
(plástico y metal)



Color Disponible:



864GR
(GRIS)

Descripción: CONTENEDOR 208 LITROS

Medidas (cm): 59.69 cm de diámetro x 101.6 de altura

Empaque: 1 pieza

Material: Metal y Polipropileno copolimero de trabajo pesado

Sablón®

Acero Inoxidable
con tratamiento Anti Huellas



CESTO "DUO" 40 LITROS ACERO INOXIDABLE CON PEDAL

- Diseño para separar basura orgánica e inorgánica.
- Cuerpo exterior fabricado con lámina de acero inoxidable.
- Material "anti huellas" que no deja marcas cuando lo tocas.
- Cuerpo interior de plástico con 2 cubetas interiores de 20 litros c/u.
- Las cubetas interiores tienen una adaptación para fijar la bolsa de basura mediante un nudo.
- Pedal integrado con tapa de cierre lento.
- Indicadores (azul y verde) para cada tipo de basura.
- Por su diseño minimalista, es ideal para uso en oficinas, restaurantes, tiendas ó en el hogar.

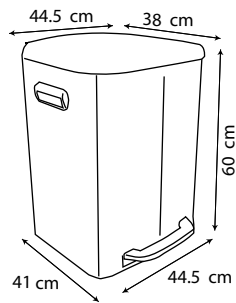

Vista frontal



Vista Posterior



Vista lateral derecha



Vista lateral Izquierda



Vista Superior



Vista Inferior



Color Disponible:



754DU
(GRIS ALUMINIO)

40 lt
/10.58 gal



Tapa de descenso lento



2 Cubeta internas de plástico resistente.

Descripción: CESTO DUO 40 LITROS

Medidas (cm): 44.5 cm x 41 cm x 60 cm.

Material: PP+ABS+410SS, terminado: satinado, antihuellas

Empaque: 1 pieza

BOTES ACERO INOXIDABLE CON PEDAL

CESTO 6 LITROS ACERO INOXIDABLE CON PEDAL

6 lt
/1.58 gal



- Cuerpo exterior fabricado con lámina de acero inoxidable.
- Material "anti huellas" que no deja marcas cuando lo tocas.
- Cuerpo interior de plástico.
- El cuerpo interior tiene una adaptación para fijar la bolsa de basura mediante un nudo.
- Pedal integrado con tapa de cierre lento.
- Por su diseño minimalista, es ideal para uso en oficinas, restaurantes, tiendas y en el hogar.

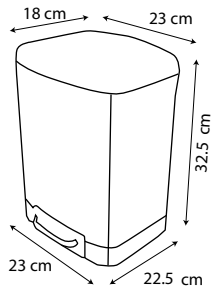

Color Disponible:



A



Descripción: CESTO 6 LITROS CON Medidas (cm): 23 cm x 22.5 cm x 32.5 cm

Material: PP+ABS+410SS, terminado satinado, antihuellas
Empaque: 1 pieza

Cubeta interna de plástico resistente.

CESTO 12 LITROS ACERO INOXIDABLE CON PEDAL

12 lt
/3.17 gal

Descripción: CESTO 12 LITROS CON PEDAL

Medidas (cm): 33.5 cm x 26.5 cm x 46 cm

Empaque: 1 pieza

Material: PP+ABS+410SS, terminado: satinado, antihuellas



- Cuerpo exterior fabricado con lámina de acero inoxidable.
- Material "anti huellas" que no deja marcas cuando lo tocas.
- Cuerpo interior de plástico.
- El cuerpo interior tiene una adaptación para fijar la bolsa de basura mediante un nudo.
- Pedal integrado con tapa de cierre lento.
- Por su diseño minimalista, es ideal para uso en oficinas, restaurantes, tiendas y en el hogar.

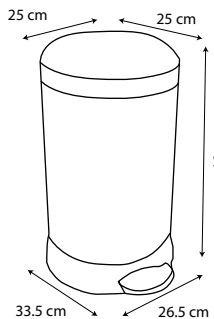

Color Disponible:



B



CESTO 30 LITROS ACERO INOXIDABLE CON PEDAL

30 lt
/7.93 gal

- Cuerpo exterior fabricado con lámina de acero inoxidable.
- Material "anti huellas" que no deja marcas cuando lo tocas.
- Cuerpo interior de plástico.
- El cuerpo interior tiene una adaptación para fijar la bolsa de basura mediante un nudo.
- Pedal integrado con tapa de cierre lento.
- Por su diseño minimalista, es ideal para uso en oficinas, restaurantes, tiendas ó en el hogar.

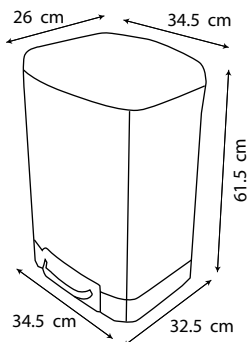

Color Disponible:



C



Descripción: CESTO 30 LITROS CON PEDAL
Medidas (cm): 34.5 cm x 32.5 cm x 61.5 cm

Empaque: 1 pieza

Material: PP+ABS+410SS, terminado: satinado, antihuellas

Cubeta interior de plástico resistente.

Sistema de cierre lento.

BOTES ACERO INOXIDABLE 65 LITROS

CESTO 65 LITROS ACERO INOXIDABLE CON TAPA TIPO BALANCÍN

- Cuerpo exterior fabricado con lámina de acero inoxidable.
- Material "anti huellas" que no deja marcas cuando lo tocas.
- Cuerpo interior de plástico.
- El cuerpo interior tiene una adaptación para fijar la bolsa de basura mediante un nudo.
- Tapa tipo balancín con movimiento suave.
- Por su diseño minimalista y su tamaño, es Ideal para uso en clubes, centros comerciales, corporativos, etc...

65 lt
/17.19 gal

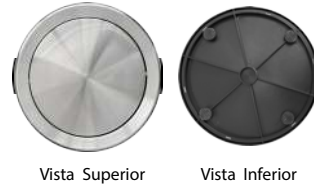
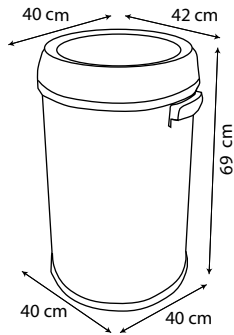

Color Disponible:

734GR
(GRIS ALUMINIO)



Tapa de balancín



Cubeta interna de plástico resistente.



Descripción: CESTO 65 LITROS

Medidas (cm): 42 cm x 40 cm x 69 cm.

Empaque: 1 pieza

Material: PP+ABS+410SS, terminado: satinado, antihuellas

CESTO 65 LITROS ACERO INOXIDABLE CON TAPA TIPO EMBUDO

- Cuerpo exterior fabricado con lámina de acero inoxidable.
- Material "anti huellas" que no deja marcas cuando lo tocas.
- Cuerpo interior de plástico.
- El cuerpo interior tiene una adaptación para fijar la bolsa de basura mediante un nudo.
- Tapa tipo embudo que evita que se derramen los residuos.
- Por su diseño minimalista y su tamaño, es Ideal para uso en clubes, centros comerciales, corporativos, etc...

65 lt
/17.19 gal

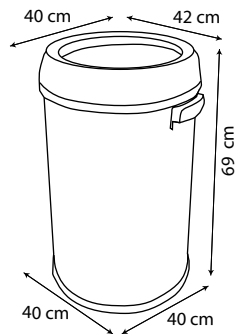

Color Disponible:

724GR
(GRIS ALUMINIO)



Tapa tipo embudo.



Cubeta interna de plástico resistente.



Descripción: CESTO 65 LITROS

Medidas (cm): 42 cm x 40 cm x 69 cm.

Empaque: 1 pieza

Material: PP+ABS+410SS, terminado: satinado, antihuellas



Botes RPBI

Residuos
Peligrosos
Biológico
Infecciosos



- Resistente a golpes y elementos punzocortantes.
- Tapa con separador de agujas y orificio para otro tipo de residuos.
- Material incinerable y no contaminante.
- Incluye calcomanía con la leyenda RPBI, así como el emblema internacional de "Riesgo biológico"

CONTENEDOR RPBI 4 LITROS



A

8208RPBI
(ROJO RPBI)

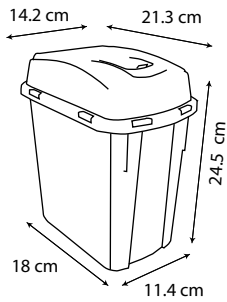

Descripción: CONTENEDOR RPBI 4
Medidas (cm): 21.3 cm x 14.2 cm x 24.5
Empaque: 1 pieza

4 lt
/1.05 gal



Tapa que evita que se salgan los residuos



Tapa con 2 tipos de ranuras.



Vista frontal.

Vista Posterior.

Vista lateral derecha.

Vista lateral izquierda.



Vista Superior Vista Inferior



A

B

C

- Resistente a golpes y elementos punzocortantes.
- Tapa con separador de agujas y orificio para otro tipo de residuos.
- Material incinerable y no contaminante.
- Incluye calcomanía con la leyenda RPBI, así como el emblema internacional de "Riesgo biológico"

CONTENEDOR RPBI 13 LITROS



B

8210RPBI
(ROJO RPBI)

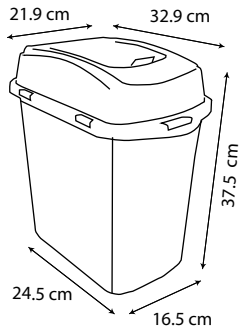

Descripción: CONTENEDOR RPBI 13
Medidas (cm): 32.9 cm x 21.9 cm x 37.5 cm
Empaque: 1 pieza

13 lt
/3.43 gal



Tapa que evita que se salgan los residuos



Tapa con 2 tipos de ranuras.



Vista Inferior



Vista Superior



Vista frontal.

Vista Posterior.

Vista lateral derecha.

Vista lateral izquierda.

- Resistente a golpes y elementos punzocortantes.
- Tapa con separador de agujas y orificio para otro tipo de residuos.
- Material incinerable y no contaminante.
- Incluye calcomanía con la leyenda RPBI, así como el emblema internacional de "Riesgo biológico"

CONTENEDOR RPBI 20 LITROS



C

8223RPBI
(ROJO RPBI)

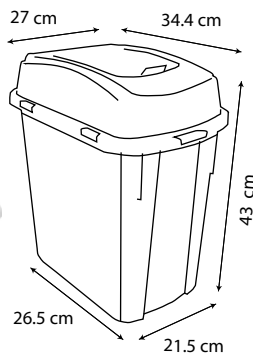

Descripción: CONTENEDOR RPBI 20
Medidas (cm): 34.4 cm x 27 cm x 43
Empaque: 1 pieza

20 lt
/5.29 gal



Tapa que evita que se salgan los residuos



Tapa con 2 tipos de ranuras.



Vista frontal.

Vista Posterior.

Vista lateral derecha.

Vista lateral izquierda.



Vista Superior

Vista Inferior

Sablón®

CESTO DE PEDAL PARA BAÑO RPBI

- Diseño que ahorra espacio con buena capacidad.
- Pedal integrado y contenedor interior independiente.
- Fabricado en plástico durable y resistente.
- Ideal para clínicas y consultorios, ya que la tapa evita que salgan olores.
- El contenedor interior impulsa la tapa y se puede sacar completamente para facilitar su limpieza.



8067RPBI (ROJO)

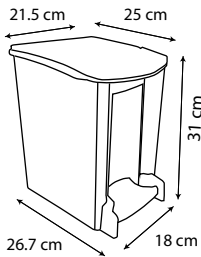

8 Lt / 2.11 gal



Descripción: CESTO DE BAÑO RPBI
Medidas (cm): 21.5 cm x 25 cm x 31 cm
Empaque: 4 piezas



Puedes sacar el contenedor interior para su limpieza



CESTO DE PEDAL 17 LITROS CON CUBETA INTEGRADA

- El cuerpo del bote es una cubeta con asas que es independiente a la base. Esto es muy práctico para limpiarlo, además de que la cubeta se puede usar aparte.
- Mecanismo del pedal independiente a la cubeta.
- Fabricado con plástico durable y resistente.
- Ideal para el uso diario en clínicas, escuelas, clubes deportivos, centros de trabajo, etc.
- Modelos especiales: RPBI rojo y RPBI amarillo.



17 Lt / 4.49 gal

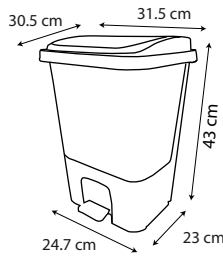

El cuerpo del bote es una cubeta con dos asas.

Descripción: CESTO DE PEDAL 17 LITROS
Medidas (cm): 31.5 cm x 30.5 cm x 43 cm
Empaque: 2 piezas



Colores Disponibles:

8519RJ (ROJO) 8513AM (AMARILLO)

CESTO DE CORTINA RPBI

8049RPBI (ROJO RPBI)

- Diseño con tapa tipo cortina, que permite mantenerlo abierto o cerrado.
- Acabado liso brillante, fácil de limpiar.
- Excelente relación capacidad / tamaño.
- Tapa independiente que permite fijar la bolsa de basura de manera sencilla.
- Disponible en 5 opciones de color para separación de residuos.



30 Lt / 7.93 gal

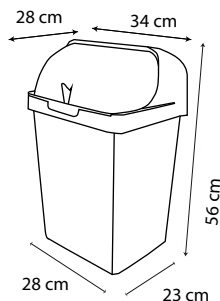

Ranura para evitar que la tapa se cierre.

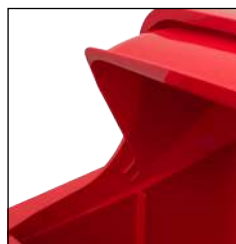

Sistema de apertura DURABLE Y RESISTENTE



Descripción: CESTO DE CORTINA
Medidas (cm): 34 cm x 28 cm x 56 cm
Empaque: 1 pieza

CESTO JUMBO SIN ASAS CON TAPA DE BALANCÍN RPBI

- Diseño probado durante más de 20 años en el mercado mexicano y en otros países, resistente y con muy buena capacidad.
- Con asas laterales integradas en ambos lados, sin ventana para mayor capacidad.
- Con tapa tipo balancín para evitar la salida de olores
- Fabricado en material ligero y resistente, grado alimenticio.
- Ideal para uso en clínicas, hospitales y lugares donde se generen residuos peligrosos.

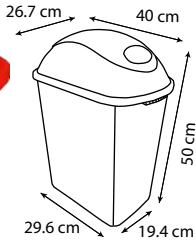

26 lt / 6.87 gal

Descripción: CESTO JUMBO SIN ASAS CON TAPA DE BALANCÍN RPBI
Medidas (cm): 40 cm x 26.7 cm x 50 cm
Empaque: 4 piezas



Colores Disponibles:

- 8581RPBI (CUERPO ROJO IMPRESO RPBI) + T8859RJ (TAPA BALANCÍN ROJA PARA CESTO JUMBO)
- 8582RPBI (CUERPO AMARILLO IMPRESO RPBI) + T8853AM (TAPA BALANCÍN AMARILLA PARA CESTO JUMBO)

Tapa de balancín lateral.



CESTO 42 LITROS RPBI TAPA BALANCÍN FRONTAL

- Diseñado para lugares estrechos, con asas laterales integradas en ambos lados y tapa de balancín frontal.
- Fabricado en material ligero y resistente, grado alimenticio.
- Disponible en 10 colores. Opciones disponibles con impresión en Hot Stamping.
- Ideal para separación de basura ó para evitar la contaminación cruzada.

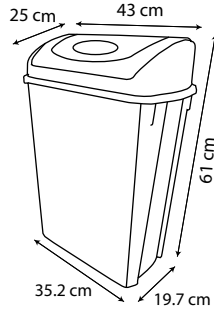

42 lt / 11.11 gal

Descripción: CESTO 42 LITROS CON TAPA DE BALANCÍN FRONTAL.
Medidas (cm): 43 cm x 25 cm x 61 cm
Empaque: 2 piezas

Tapa de balancín frontal.



Colores Disponibles:

- 8795RPBI (CUERPO ROJO IMPRESO RPBI) + T8769RJ (TAPA BALANCÍN FRONTAL ROJA PARA CESTO 42L)
- 8582RPBI (CUERPO AMARILLO IMPRESO RPBI) + T8763AM (TAPA BALANCÍN FRONTAL AMARILLA PARA CESTO 42L)



CESTO 42 LITROS RPBI TAPA BALANCÍN LATERAL

- Diseñado para lugares estrechos, con asas laterales integradas en ambos lados y tapa de balancín lateral.
- Fabricado en material ligero y resistente, grado alimenticio.
- Disponible en 10 colores. Opciones disponibles con impresión en Hot Stamping.
- Ideal para separación de basura ó para evitar la contaminación cruzada.

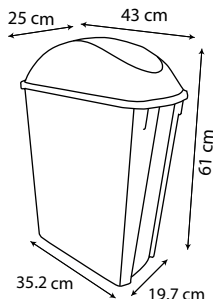

42 lt / 11.11 gal

Colores Disponibles:

- 8795RPBI (CUERPO ROJO IMPRESO RPBI) + T8759RJ (TAPA BALANCÍN LATERAL ROJA PARA CESTO 42L)
- 8582RPBI (CUERPO AMARILLO IMPRESO RPBI) + T8753AM (TAPA BALANCÍN LATERAL AMARILLA PARA CESTO 42L)



Descripción: CESTO 42 LITROS CON TAPA DE BALANCÍN FRONTAL.
Medidas (cm): 43 cm x 25 cm x 61 cm
Empaque: 2 piezas



Tapa de balancín lateral.



- 8575RPBI (CUERPO ROJO IMPRESO RPBI) + T8759RJ (TAPA BALANCIN LATERAL ROJA PARA CESTO 65L)
- 8578RPBI (CUERPO AMARILLO IMPRESO RPBI) + T8183AM (TAPA BALANCIN LATERAL AMARILLA PARA CESTO 65L)

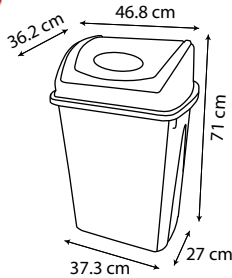

65 Lt / 17.19 gal

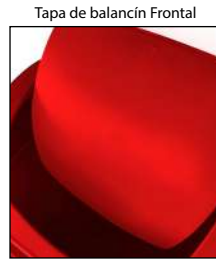

Tapa de balancin Frontal



Vista Posterior

Vista lateral izquierda

Vista frontal

Vista lateral derecha



Vista Superior



Vista Inferior



A

Descripción: CESTO 65 LITROS CON TAPA DE BALANCÍN
Medidas (cm): 46.8 cm x 36.2 cm x 71 cm
Empaque: 2 piezas

- 8575RPBI (CUERPO ROJO IMPRESO RPBI) + T8109RJ (TAPA BALANCIN LATERAL ROJA PARA CESTO 65L)
- 8578RPBI (CUERPO AMARILLO IMPRESO RPBI) + T8103AM (TAPA BALANCIN LATERAL AMARILLA PARA CESTO 65L)

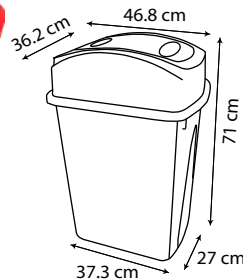

65 Lt / 17.19 gal



Tapa de balancin lateral.



Vista Superior



Vista Inferior



Vista Posterior



Vista lateral derecha



Vista frontal



Vista lateral izquierda

B

Descripción: CESTO 65 LITROS CON TAPA DE BALANCÍN
Medidas (cm): 46.8 cm x 36.2 cm x 71 cm
Empaque: 2 piezas

- 8650RPBI (CUERPO ROJO IMPRESO RPBI) + T8759RJ (TAPA BALANCIN LATERAL ROJA PARA CESTO 80L)
- 8651RPBI (CUERPO AMARILLO IMPRESO RPBI) + T8183AM (TAPA BALANCIN LATERAL AMARILLA PARA CESTO 80L)

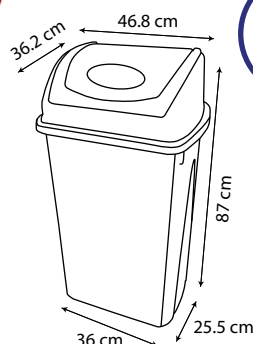

80 Lt / 21.16 gal

Tapa de balancin Frontal



Vista frontal

Vista Posterior



Vista lateral derecha



Vista lateral izquierda



Vista Superior



Vista Inferior

Descripción: CESTO 80 LITROS CON TAPA DE BALANCÍN
Medidas (cm): 46.8 cm x 36.2 cm x 87 cm
Empaque: 2 piezas

-  +  **T8109RJ**
8650RPBI (CUERPO ROJO IMPRESO RPBI)
(TAPA BALANCÍN LATERAL ROJA PARA CESTO 80L)
-  +  **T8103AM**
8651RPBI (CUERPO AMARILLO IMPRESO RPBI)
(TAPA BALANCÍN LATERAL AMARILLA PARA CESTO 80L)

CESTO 80 LITROS CON TAPA BALANCÍN LATERAL RPBI

- Diseñado como parte de un sistema modular en el que se pueden agregar diferentes tapas y accesorios, tales como el soporte para pared y el centro de separación de residuos.
- En la parte superior cuenta con entradas especiales para el Cesto Colgable de Sablón y la base para cubeta de Sablón.
- Con tapa tipo balancín lateral que evita la salida de olores.
- Fabricado en material ligero y resistente.
- Ideal para la separación de residuos biológicos ó para evitar la contaminación cruzada.

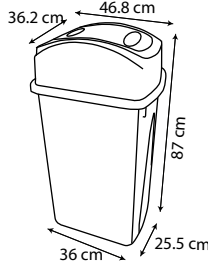

80 lt
/21.16 gal

Tapa de balancín lateral.



Descripción: CESTO 80 LITROS CON TAPA DE BALANCÍN
Medidas (cm): 46.8 cm x 36.2 cm x 87 cm
Empaque: 2 piezas



-  +  **i8539 (CALCOMANÍA ESPECIAL RPBI)**
- 8399RJ** (ROJO RPBI)

CESTO REDONDO DE 45 LITROS CON TAPA BALANCÍN CURVO RPBI

- Asa integrada en toda la orilla para una mayor resistencia y para facilitar su manejo.
- También cuenta con una hendidura en la parte inferior que permite inclinar el bote fácilmente.
- Fabricado en material reciclable, durable y resistente.
- Ideal para escuelas, centros de trabajo o lugares con mucho tráfico.
- Con tapa de balancín para evitar la salida de olores.

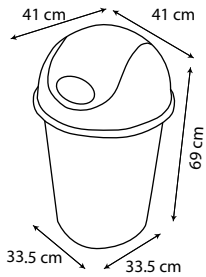

45 lt
/11.90 gal

Tapa de balancín.



Descripción: CESTO REDONDO 45 LITROS CON TAPA BALANCÍN
Medidas (cm): 41 cm de diámetro x 69 cm de altura
Empaque: 1 pieza



-  +  **i8539 (CALCOMANÍA ESPECIAL RPBI)**
- 8509RJ** (ROJO)

CESTO REDONDO DE 80 LITROS CON TAPA BALANCÍN CURVO

- Asa integrada en toda la orilla para una mayor resistencia y para facilitar su manejo.
- También cuenta con una hendidura en la parte inferior que permite inclinar el bote fácilmente.
- Fabricado en material reciclable, durable y resistente.
- Ideal para escuelas, centros de trabajo o lugares con mucho tráfico.
- Con tapa de balancín para evitar la salida de olores.

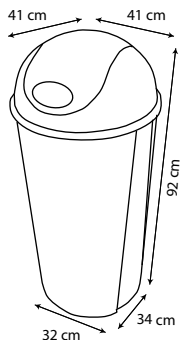

80 lt
/21.16 gal

Tapa de balancín.



Descripción: CESTO REDONDO 80 LITROS CON TAPA EMBUDO.
Medidas (cm): 41 cm de diámetro x 92 cm de altura.
Empaque: 1 pieza



Colores Disponibles:



8561RPBI
(ROJO
IMPRESO RPBI)



8562RPBI
(AMARILLO
IMPRESO RPBI)



CESTO DE PEDAL 80 LITROS RPBI

- Diseño que optimiza el espacio, con muy buena capacidad: 80 litros
- Mecanismo del pedal ligero al tacto, resistente y durable.
- Fabricado con plástico reciclable.
- Ideal para depositar cubrebocas usados.
- Disponible en rojo y en amarillo.

80 lt
/21.16 gal

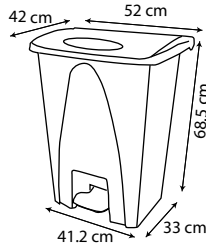

Pedal que evita que toques la tapa con las manos para abrir el cesto



Vista frontal



Vista lateral Izquierda



Vista Posterior



Vista lateral derecha



Vista Inferior



Vista Superior



Descripción: CESTO DE PEDAL 80 LITROS
Medidas (cm): 52 cm x 42 cm x 68.5 cm
Empaque: 1 pieza

Colores Disponibles:



8942RPBI
(ROJO
IMPRESO RPBI)



8944RPBI
(AMARILLO
IMPRESO RPBI)



CESTO 145 LITROS RPBI

- Diseño de gran capacidad con tapa y broche automático.
- Ideal para patios, parques ó lugares a la intemperie.
- Asas integradas al bote y a la tapa para facilitar su manejo.
- Ruedas de plástico con eje de acero, ligero y resistente.
- Fabricado en material reciclable, durable y resistente.
- Disponible en rojo ó en amarillo.

145 lt
/38.35 gal

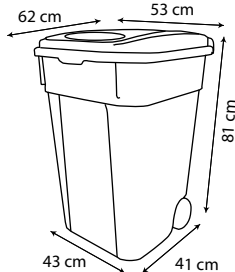

Sistema de cierre a presión.

Ruedas con eje de acero que facilitan su desplazamiento.



Vista frontal



Vista lateral derecha



Vista Posterior



Vista lateral Izquierda



Vista Superior



Vista Inferior



Descripción: CESTO 145 LITROS
Medidas (cm): 62 cm x 53 cm x 81
Empaque: 1 pieza

Colores Disponibles:



8919RPBI
(ROJO
IMPRESO RPBI)



8952RPBI
(AMARILLO
IMPRESO RPBI)



CONTENEDOR 120 LITROS SIN PEDAL RPBI

- Diseño robusto para uso rudo.
- Hecho de plástico durable y resistente.
- Con asas integradas al cuerpo del bote.
- El contenedor es totalmente liso por dentro. Permite transportar productos a granel ó líquidos.
- Ruedas de hule macizo y eje macizo de latón. Muy resistentes.
- Ideal para el uso diario en lugares públicos, en industria y en lugares donde se requiera trabajo pesado.
- Disponible en rojo y en amarillo.

120 lt
/31.74 gal

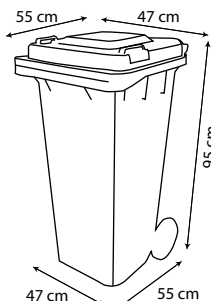

Ruedas de hule macizo para facilitar su desplazamiento.

Sistema de apertura durable y resistente



Vista lateral Izquierda



Vista Posterior



Vista lateral derecha



Vista frontal



Vista Superior



Vista Inferior



Descripción: CONTENEDOR 120 LITROS SIN PEDAL
Medidas (cm): 55 cm x 47 cm x 95
Empaque: 1 pieza

Colores Disponibles:

- 8739RPBI (ROJO IMPRESO RPBI)
- 8728RPBI (AMARILLO IMPRESO RPBI)

ó 8339RJ (VERDE/ROJO) + i8539 (CALCOMANÍA ESPECIAL RPBI)



120 lt / 31.74 gal

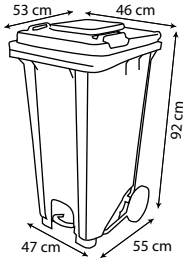

CONTENEDOR 120 LITROS CON PEDAL RPBI

- Diseño robusto para uso rudo.
- Hecho de plástico durable y resistente.
- Con asas integradas al cuerpo del bote.
- El contenedor es totalmente liso por dentro. Permite transportar productos a granel ó líquidos.
- Pedal con mecanismo metálico externo.
- Ruedas de hule macizo y eje macizo de latón. Muy resistentes.
- Ideal para el uso diario en industria y en hospitales donde se requiera trabajo pesado.
- Disponible en rojo ó en amarillo con logo RPBI impreso.



Ruedas de hule macizo para facilitar su desplazamiento.



La tapa puede abrirse 270°



Descripción: CONTENEDOR 120 LITROS CON PEDAL
Medidas (cm): 53 cm x 46 cm x 92 cm
Empaque: 1 pieza



Colores Disponibles:

- 8129RPBI (ROJO IMPRESO RPBI)
- 9562RPBI (AMARILLO IMPRESO RPBI)



A

CONTENEDOR 240 LITROS SIN PEDAL RPBI

- Diseño robusto para uso rudo.
- Hecho de plástico durable y resistente.
- Con asas integradas al cuerpo del bote.
- El contenedor es totalmente liso por dentro. Permite transportar productos a granel ó líquidos.
- Ruedas de hule macizo y eje macizo de latón. Muy resistentes.
- Ideal para el uso diario en industria y en hospitales donde se requiera trabajo pesado.
- Disponible en rojo ó en amarillo con logo RPBI impreso.

Descripción: CONTENEDOR 240 LITROS SIN PEDAL
Medidas (cm): 58 cm x 72 cm x 100 cm
Empaque: 1 pieza

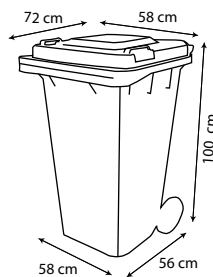

240 lt / 63.49 gal



Colores Disponibles:

- 8179RPBI (ROJO IMPRESO RPBI)
- 9554RPBI (AMARILLO IMPRESO RPBI)



B

CONTENEDOR 240 LITROS CON PEDAL RPBI

- Diseño robusto para uso rudo.
- Hecho de plástico durable y resistente.
- Con asas integradas al cuerpo del bote.
- El contenedor es totalmente liso por dentro. Permite transportar productos a granel ó líquidos.
- Pedal con mecanismo metálico externo.
- Ruedas de hule macizo y eje macizo de latón. Muy resistentes.
- Ideal para el uso diario en industria y en hospitales donde se requiera trabajo pesado.
- Disponible en rojo ó en amarillo con logo RPBI impreso.

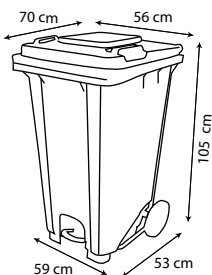

240 lt / 63.49 gal

Descripción: CONTENEDOR 240 LITROS CON PEDAL
Medidas (cm): 56 cm x 70 cm x 105 cm
Empaque: 1 pieza

La tapa puede abrirse 270°

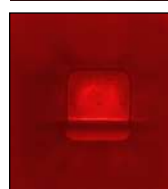
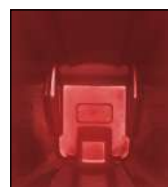

Interior completamente liso y gran capacidad 240 Litros.



CONTENEDOR "TOFF" 60 LITROS

Colores disponibles



* La tapa se vende por separado Mod. T9328RJ



60 lt / 15.87 gal
Toff
60L Sablón

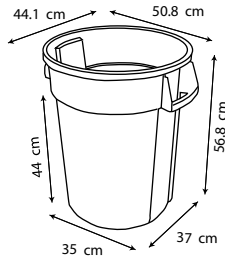

- Diseño que lo hace ligero, durable y muy resistente.
- Asas reforzadas integradas a los costados para mayor resistencia y para facilitar su manejo.
- Canales laterales que rompen el vacío y facilitan sacar la bolsa.
- Mecanismo en la parte interior que permite fijarle una base de ruedas "Dolly" de Sablón. Compatible con otras marcas.
- Fabricado en material reciclable, durable y resistente.
- Grado alimenticio que permite el manejo de ingredientes y materias primas de la industria alimenticia.
- Ideal para manejo de materiales y residuos en escuelas, centros comerciales industria y hospitales con una gran carga de trabajo.
- Disponible en rojo ó en amarillo con logo RPBI impreso.



Vista frontal

Vista Posterior

Vista lateral derecha

Vista lateral Izquierda



Vista Superior



Vista Inferior



Descripción: CONTENEDOR 60 LITROS TOFF
Medidas (cm): 50.8 cm de diámetro x 56.8 cm de altura.
Empaque: 1 piezas



Práctica agarradera para su fácil manipulación.



Su base es ideal para la base con ruedas (Dolly) de Sablón.

CONTENEDOR "TOFF" 120 LITROS

Colores disponibles



* La tapa se vende por separado Mod. T9289RJ



Toff
120L Sablón

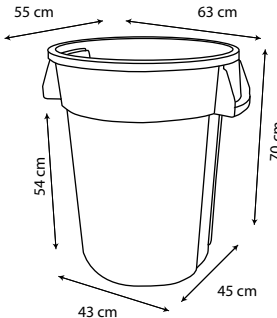

- Diseño que lo hace ligero, durable y muy resistente.
- Asas reforzadas integradas a los costados para mayor resistencia y para facilitar su manejo.
- Canales laterales que rompen el vacío y facilitan sacar la bolsa.
- Mecanismo en la parte interior que permite fijarle una base de ruedas "Dolly" de Sablón. Compatible con otras marcas.
- Fabricado en material reciclable, durable y resistente.
- Grado alimenticio que permite el manejo de ingredientes y materias primas de la industria alimenticia.
- Ideal para manejo de materiales y residuos en escuelas, centros comerciales y hospitales con una gran carga de trabajo.
- Disponible en rojo ó en amarillo con logo RPBI impreso

120 lt / 31.74 gal



Vista frontal

Vista Superior



Vista Inferior



Vista lateral derecha



Vista Posterior



Vista lateral Izquierda



Descripción: CONTENEDOR TOFF 120 LITROS
Medidas (cm): 63 cm de diámetro x 70 cm de altura.
Empaque: 1 pieza.



Preparación para recibir la base con ruedas (Dolly) de Sablón.



Práctica agarradera con desagües

Sablón

CONTENEDOR 360 LITROS

- Diseño robusto para uso rudo.
- Hecho de plástico durable y resistente.
- Con asas integradas al cuerpo del bote.
- El contenedor es totalmente liso por dentro. Permite transportar productos a granel ó líquidos.
- Ruedas de hule macizo y eje macizo de latón. Muy resistentes.
- Ideal para el uso diario en industria y en hospitales donde se requiera trabajo pesado.
- Disponible en rojo ó en amarillo y se le puede colocar la calcomanía especial para RPBI.
- (la calcomanía se vende por separado).

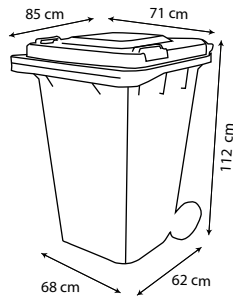

360 lt
/95.23 gal

Colores Disponibles:

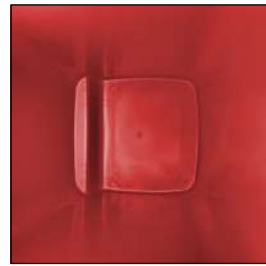

Interior completamente liso / Gran Capacidad



Asas para facilitar su manejo.

Descripción: CONTENEDOR 360
Medidas (cm): 71 cm x 85 cm x 112 cm
Empaque: 1 pieza

CONTENEDOR 660 LITROS RPBI CON PEDAL

- Diseño robusto para uso rudo.
- Hecho de plástico durable y resistente.
- Con asas integradas al cuerpo del contenedor.
- El contenedor es totalmente liso por dentro y cuenta con un tapón al fondo del contenedor para drenarlo.
- Permite transportar productos a granel ó líquidos.
- 4 Ruedas de hule macizo, 2 de ellas con freno. Muy resistentes.
- Pedal con mecanismo exterior para evitar tocar el contenedor.
- Ideal para el uso diario en lugares públicos, en industria y en hospitales donde se requiera trabajo pesado.
- Disponible en rojo y se le puede colocar la calcomanía especial para RPBI. (la calcomanía se vende por separado).

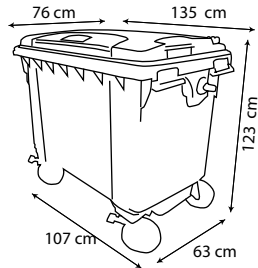

660 lt
/174.60 gal

Colores Disponibles:



Freno en las ruedas.



Asas para facilitar su manejo.

Descripción: CONTENEDOR 660 LITROS
Medidas (cm): 76 cm x 135 cm x 123 cm
Empaque: 1 pieza

CONTENEDOR 1,100 LITROS CON PEDAL RPBI

- Diseño robusto para uso rudo.
- Hecho de plástico durable y resistente.
- Con asas integradas al cuerpo del contenedor.
- El contenedor es totalmente liso por dentro y cuenta con un tapón al fondo del contenedor para drenarlo.
- Permite transportar productos a granel ó líquidos.
- 4 Ruedas de hule macizo, 2 de ellas con freno. Muy resistentes.
- Pedal con mecanismo exterior para evitar tocar el contenedor.
- Ideal para el uso diario en lugares públicos, en industria y en hospitales donde se requiera trabajo pesado.
- Disponible en rojo con pedal incluido.
- Disponible también en amarillo. En este caso, el pedal se vende por separado.
- En ambos casos, se le puede colocar la calcomanía especial para RPBI. (la calcomanía se vende por separado).

1100 lt / 291 gal

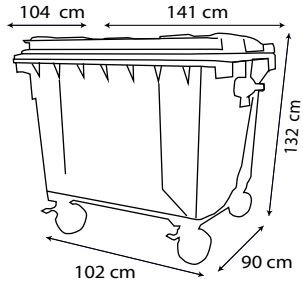

Descripción: CONTENEDOR 1,100
Medidas (cm): 141 cm x 104 cm x 132
Empaque: 1 pieza

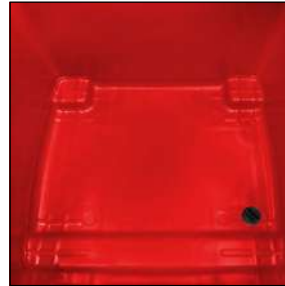

Con tapon para desagüe.



Freno en las ruedas.



Vista lateral derecha



Vista frontal



Vista Posterior



Vista Superior



Vista Inferior



Vista lateral Izquierda



Colores Disponibles:



CESTO 80 LITROS CON PEDAL Y RUEDAS

Colores Disponibles:



¡Producto Nuevo!

80 lt / 21.16 gal

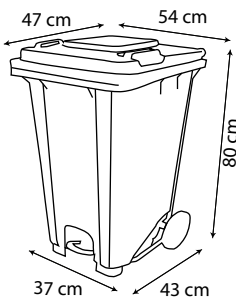

Sistema de apertura con pedal de metal.



Agarraderas con textura para mejor manejo

Descripción: CONTENEDOR 80 LITROS CON
Medidas (cm): 54 cm x 47 cm x 80
Empaque: 1 pieza



Vista Posterior



Vista lateral derecha



Vista lateral Izquierda



Vista Superior



Vista frontal



Vista Inferior



CESTOS ESPECIALES PARA PILAS USADAS

CONTENEDOR BATERIAS USADAS 4 LITROS

- Resistente a golpes.
- Tapa con entrada para baterías usadas.
- Material incinerable y no contaminante.
- Incluye leyenda "Baterías Usadas" impresa en el exterior.

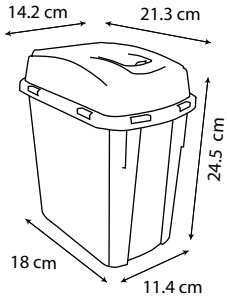

4 lt
/ 1.05 gal



8209AM
(AMARILLO)

Descripción:
CONTENEDOR BATERIAS USADAS 4 LITROS
Medidas (cm): 21.3 cm x 14.2 cm x 24.5 cm
Empaque: 1 pieza

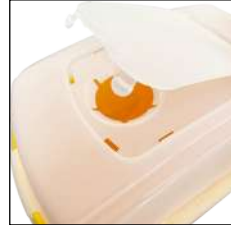

Tapa que evita que salgan los residuos.



Tapa con entrada para baterías usadas.



CONTENEDOR BATERIAS USADAS 13 LITROS

- Resistente a golpes.
- Tapa con entrada para baterías usadas.
- Material incinerable y no contaminante.
- Incluye leyenda "Baterías Usadas" impresa en el exterior.

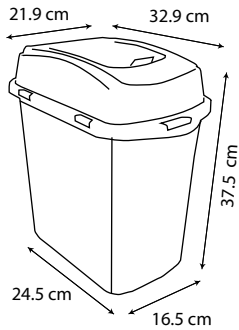

13 lt
/ 3.43 gal



Vista Inferior



Vista Superior



Tapa que evita que salgan los residuos.



Tapa con entrada para baterías usadas.



8211AM
(AMARILLO)

Descripción:
CONTENEDOR BATERIAS USADAS 13 LITROS
Medidas (cm): 32.9 cm x 21.9 cm x 37.5 cm
Empaque: 1 pieza

CONTENEDOR BATERIAS USADAS 20 LITROS

- Resistente a golpes.
- Tapa con entrada para baterías usadas.
- Material incinerable y no contaminante.
- Incluye leyenda "Baterías Usadas" impresa en el exterior.

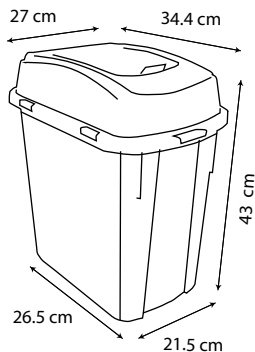

20 lt
/ 5.29 gal



Tapa que evita que salgan los residuos.



Tapa con entrada para baterías usadas.



8225AM
(AMARILLO)

Descripción:
CONTENEDOR BATERIAS USADAS 20 LITROS
Medidas (cm): 34.4 cm x 27 cm x 43 cm
Empaque: 1 pieza

60



**Centros
de
Separación
de basura
65 y 80
litros**



CENTROS DE SEPARACIÓN DE BASURA 65 LITROS Y 80 LITROS / 2 Y 3 ESTACIONES

CENTRO DE SEPARACION DE BASURA 2 BOTES.

- Estructura totalmente desarmable para facilitar el envío.
- Diseñado como parte de un sistema modular de botes de 65 y 80 litros, en el que se pueden agregar diferentes tapas y accesorios, tales como el soporte para pared y el centro de separación de residuos.
- Los botes son totalmente compatibles con el Cesto Colgable de Sablón y la base para cubeta de Sablón.
- Fabricado en material ligero y resistente. Grado alimenticio.
- Disponible en 65 y 80 litros de capacidad en cada bote. Cuenta con estaciones para basura ORGÁNICA e INORGÁNICA.
- Ideal para la separación de residuos o para evitar la contaminación cruzada.

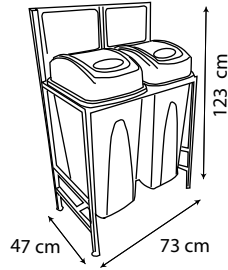

DISPONIBLE CON CESTOS DE :

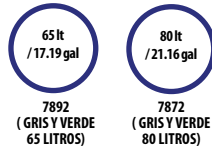

Descripción:
CENTRO DE SEPARACION DE BASURA 2 BOTES

Medidas (cm):
73 cm x 47 cm x 123 cm

Empaque: 1 pieza



Tapa de Balancín y etiquetas de ORGÁNICO e INORGÁNICO



Estructura de metal / Base ajustable a 65 y 80 litros

CENTRO DE SEPARACION DE BASURA 3 BOTES.

- Estructura totalmente desarmable para facilitar el envío.
- Diseñado como parte de un sistema modular de botes de 65 y 80 litros, en el que se pueden agregar diferentes tapas y accesorios, tales como el soporte para pared y el centro de separación de residuos.
- Los botes son totalmente compatibles con el Cesto Colgable de Sablón y la base para cubeta de Sablón.
- Fabricado en material ligero y resistente. Grado alimenticio.
- Disponible en 65 y 80 litros de capacidad en cada bote. Cuenta con estaciones para basura ORGÁNICA, INORGÁNICA y PAPEL.
- Ideal para la separación de residuos o para evitar la contaminación cruzada.

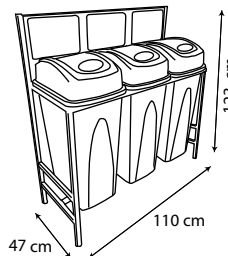

DISPONIBLE CON CESTOS DE :

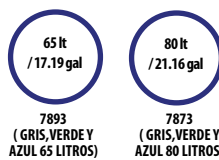

Vista frontal.



Vista Superior



Vista Posterior.



Vista Inferior



Vista lateral derecha.



Vista lateral izquierda.

Descripción:
CENTRO DE SEPARACION DE BASURA 3 BOTES

Medidas (cm):
110 cm x 47 cm x 123 cm

Empaque: 1 pieza



Tapa de Balancín y etiquetas de ORGÁNICO, INORGÁNICO Y PAPEL



Estructura de metal / Base ajustable a 65 y 80 litros

CENTROS DE SEPARACIÓN DE BASURA 65 LITROS Y 80 LITROS / 4 Y 5 ESTACIONES

CENTRO DE SEPARACION DE BASURA 4 BOTES.

- Estructura totalmente desarmable para facilitar el envío.
- Diseñado como parte de un sistema modular de botes de 65 y 80 litros, en el que se pueden agregar diferentes tapas y accesorios, tales como el soporte para pared y el centro de separación de residuos.
- Los botes son totalmente compatibles con el Cesto Colgable de Sablón y la base para cubeta de Sablón.
- Fabricado en material ligero y resistente. Grado alimenticio.
- Disponible en 65 y 80 litros de capacidad en cada bote. Cuenta con estaciones para basura ORGÁNICA, INORGÁNICA, PAPEL Y ENVASES.
- Ideal para la separación de residuos o para evitar la contaminación cruzada.

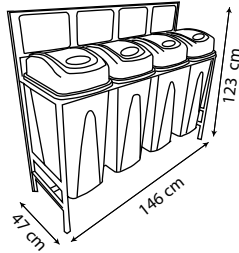

Vista frontal.



Vista Posterior.



Vista Superior



Vista Inferior

DISPONIBLE
CON CESTOS DE :



65 lt
/17.19 gal

7894
(GRIS, VERDE, AZUL
Y CAPUCHINO 65 LITROS)

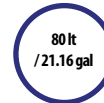

80 lt
/21.16 gal

7874
(GRIS, VERDE, AZUL
Y CAPUCHINO 80 LITROS)



Tapa de Balancín y etiquetas de ORGÁNICO, INORGÁNICO, PAPEL Y ENVASES



Estructura de metal /
Base ajustable a 65 y 80 litros



Descripción: CENTRO DE SEPARACION DE BASURA 4 BOTES

Medidas (cm): 146 cm x 47 cm x 123

Empaque: 1 pieza

CENTRO DE SEPARACION DE BASURA 5 BOTES.

- Estructura totalmente desarmable para facilitar el envío.
- Diseñado como parte de un sistema modular de botes de 65 y 80 litros, en el que se pueden agregar diferentes tapas y accesorios, tales como el soporte para pared y el centro de separación de residuos.
- Los botes son totalmente compatibles con el Cesto Colgable de Sablón y la base para cubeta de Sablón.
- Fabricado en material ligero y resistente. Grado alimenticio.
- Disponible en 65 y 80 litros de capacidad en cada bote. Cuenta con estaciones para basura ORGÁNICA, INORGÁNICA, PAPEL, ENVASES Y RESIDUOS PELIGROSOS.
- Ideal para la separación de residuos o para evitar la contaminación cruzada.

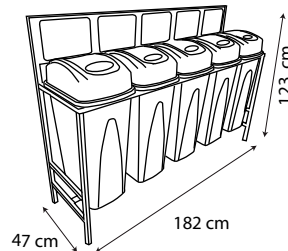

DISPONIBLE
CON CESTOS DE :



65 lt
/17.19 gal

7895
(GRIS, VERDE, AZUL,
CAPUCHINO y ROJO
65 LITROS)



80 lt
/21.16 gal

7875
(GRIS, VERDE, AZUL,
CAPUCHINO y ROJO
80 LITROS)



Vista lateral derecha.



Vista lateral izquierda.



Vista frontal.



Vista Posterior.



Vista Superior



Vista Inferior



Tapa de Balancín y
etiquetas de:
ORGÁNICO / INORGÁNICO /
ENVASES / PAPEL /
RESIDUOS PELIGROSOS



Estructura de metal /
Base ajustable a
65 y 80 litros

Descripción: CENTRO DE SEPARACION DE BASURA 5 BOTES

Medidas (cm): 182 cm x 47 cm x 123 cm

Empaque: 1 pieza



Productos para limpieza

**Cubetas / recogedores /
Volquetas / Plataformas /
Cubetas con exprimidor**



- Diseño compatible con la base para cesto Mini.
- Fabricada con plástico resistente y reciclable.
- Superficie lisa y fácil de limpiar.
- Con asa metálica pintada acabado esmalte negro.
- Tamaño ideal para espacios pequeños.
- Para uso en Cocinas, talleres, es un gran auxiliar para productos de limpieza.

CUBETA MINI 3 LITROS

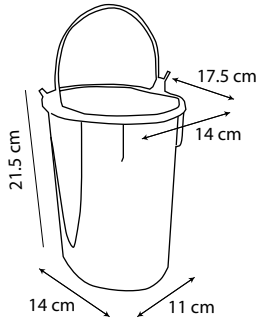

3 lt
/.79 gal

Colores Disponibles:



8202BL
(BLANCO)



8205NE
(NEGRO)



Vista lateral derecha.



Vista lateral izquierda.



Vista frontal.



Vista Posterior.



Vista Superior



Vista Inferior



8200NE
(NEGRO)

Más información en la página 26

Compatible con la base para cesto mini.



Asa de metal.



Descripción:
CUBETA MINI 3L

Medidas (cm):
17.5 cm x 14 cm x 21.5 cm

Empaque: 4 pieza

- Fabricada con plástico flexible.
- Al cerrar las asas, se convierte en una práctica canasta
- Ideal para manejo de productos a granel.
- Asas reforzadas para agarre más seguro.
- Para uso en casa, mercados con venta a granel, hoteles y restaurantes.

CESTA FLEXIBLE DE 25 LITROS

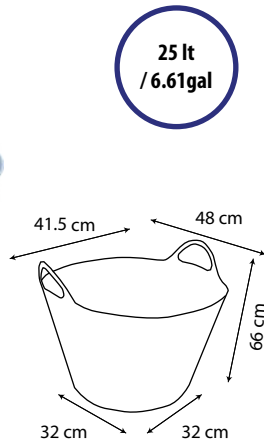

25 lt
/6.61gal

Colores Disponibles:



8073GR
(GRIS azulado)



8072BE
(BEIGE)



Vista frontal.



Vista Posterior.



Vista lateral derecha.



Vista lateral izquierda.



Vista Superior



Vista Inferior



Material flexible. Se puede utilizar como canasta.



Descripción:
CESTA FLEXIBLE DE 25 LITROS

Medidas (cm):
30 cm diámetro Inf. x 41.5 cm diámetro sup.
x 66 cm de altura.

Empaque: 1 pieza
65

- Fabricada con plástico resistente y reciclable.
- Superficie lisa y fácil de limpiar.
- Con asa metálica, muy resistente. No se oxida.
- Tamaño ideal para espacios pequeños, carros de servicio, etc.
- Ideal para clasificar la limpieza por zonas y así evitar la contaminación cruzada.
- Para uso en casa, oficinas, hoteles y restaurantes.
- Disponible en 12 colores lisos y disponible en cinco colores con impresión especial para desinfectante, sanitizante, etc.

CUBETA RECTANGULAR 3.8 LITROS

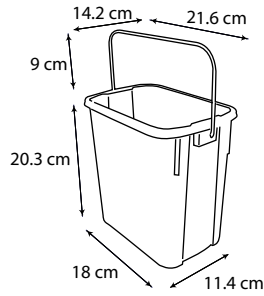

3.8 lt / 1.0 gal

Colores Disponibles:

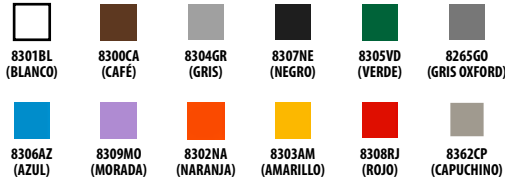

Colores Disponibles C/Impresión:



Asa metálica galvanizada no se oxida



Doble pared para que el asa quede fuera de la cubeta



Descripción:
CUBETA RECTANGULAR 3.8 L
Medidas (cm):
21.6 cm x 14.2 cm x 20.3 cm
Empaque: 4 piezas

CUBETA RECTANGULAR 19 LITROS

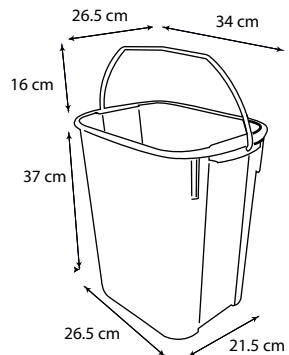

19 lt / 5.02gal

Asa metálica galvanizada, que no se oxida.
Doble pared para que el asa quede fuera de la cubeta.



Colores Disponibles:

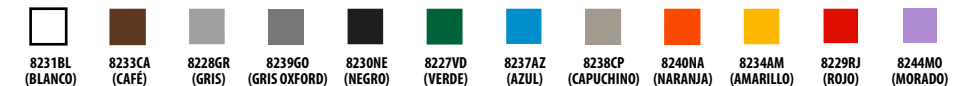

Colores Disponibles con impresión:



Descripción:
CUBETA RECTANGULAR 3.8 L
Medidas (cm):
34 cm x 25.2 cm x 37 cm
Empaque: 4 piezas



- Fabricada con plástico flexible, traslúcido y super resistente.
- Diseño con asa inferior y vertedero integrado que facilita su uso.
- Graduación interior con marcas en litros.
- Asa de plástico, ergonómica y reforzada.
- Ideal para lugares que requieren Sanitización, así como para lugares de playa, ya que no se oxida.
- Disponible en 8 colores, incluyendo traslúcido.
- Ideal para la codificación por áreas para evitar la contaminación cruzada.

CUBETA TOFF FLEXIBLE 13 LITROS



A

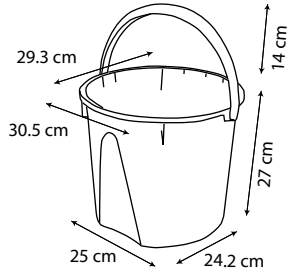

Colores disponibles:

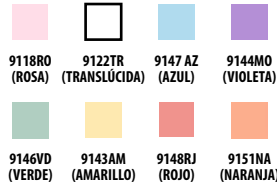

Asa inferior para agarre más seguro.



Asa ergonómica y reforzada.



Vista frontal.



Vista Posterior.



Vista lateral derecha.



Vista lateral Izquierda.



Vista Superior



Vista Inferior



A

B

Descripción: CUBETA FLEXIBLE "TOFF" 13 LITROS
Medidas (cm): 30.5 cm x 29.3 cm x 27 cm
Empaque: 1 pieza

- Fabricada con plástico flexible, traslúcido y super resistente.
- Diseño con asa inferior y vertedero integrado que facilita su uso.
- Graduación interior con marcas en litros.
- Asa de plástico, ergonómica y reforzada.
- Ideal para lugares que requieren Sanitización, así como para lugares de playa, ya que no se oxida.
- Disponible en 8 colores, incluyendo traslúcido.
- Ideal para la codificación por áreas para evitar la contaminación cruzada.

CUBETA TOFF FLEXIBLE 17 LITROS



B

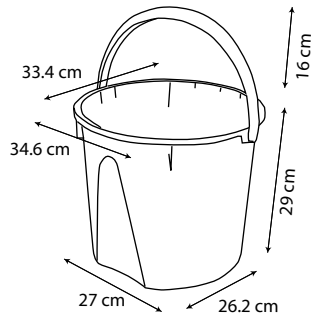

Colores disponibles:

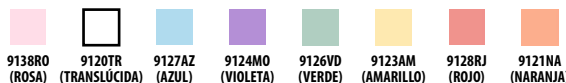

Vista Superior



Vista Inferior



Vista frontal.



Vista Posterior.



Vista lateral derecha.



Vista lateral Izquierda.



Asa inferior para agarre más seguro.



Asa ergonómica y reforzada.

Descripción: CUBETA FLEXIBLE TOFF 17 LITROS
Medidas (cm): 33.4cm x 34.6cm x 29cm
Empaque: 1 pieza



- Fabricada con plástico rígido, brillante y super resistente.
- Diseño con asa inferior y vertedero integrado que facilita su uso.
- Graduación interior con marcas en litros.
- Asa de plástico, ergonómica y reforzada.
- Ideal para lugares que requieren Sanitización, así como para lugares de playa, ya que no se oxida.
- Disponible en 9 colores. Ideal para la codificación por áreas para evitar la contaminación cruzada.

CUBETA TOFF RÍGIDA 13 LITROS

13 lt
/3.43 gal

Toff
Sablón



A

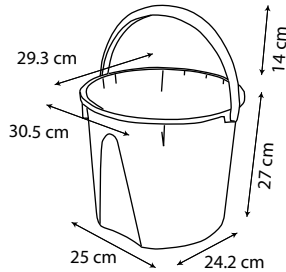

Colores disponibles:

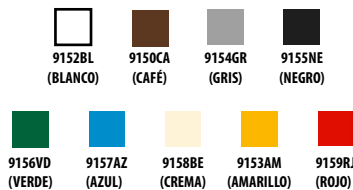

Asa inferior para agarre más seguro.



Asa ergonómica y reforzada.



Vista frontal.



Vista Posterior.



Vista lateral derecha.



Vista lateral izquierda.



Vista Superior



Vista Inferior



Descripción: CUBETA RÍGIDA TOFF 13 LITROS

Medidas (cm): 30.5 cm x 29.3 cm x 27 cm

Empaque: 1 pieza

- Fabricada con plástico rígido, brillante y super resistente.
- Diseño con asa inferior y vertedero integrado que facilita su uso.
- Graduación interior con marcas en litros.
- Asa de plástico, ergonómica y reforzada.
- Ideal para lugares que requieren Sanitización, así como para lugares de playa, ya que no se oxida.
- Disponible en 9 colores. Ideal para la codificación por áreas para evitar la contaminación cruzada.

CUBETA TOFF RÍGIDA 17 LITROS

17 lt
/4.49 gal

Toff
Sablón



B

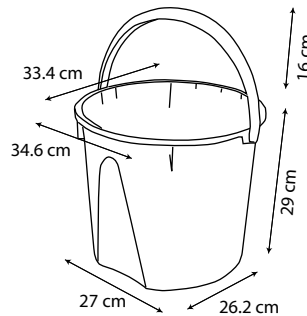

Colores disponibles:

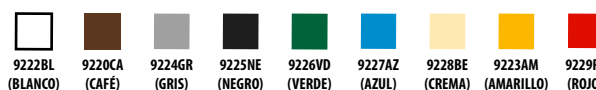

Vista Superior



Vista Inferior



Vista frontal.



Vista Posterior.



Vista lateral derecha.



Vista lateral izquierda.



Superficie lisa y fácil de limpiar.



Asa ergonómica y reforzada.

Descripción: CUBETA TOFF 17L

Medidas (cm): 33.4 cm x 34.6 cm x 29 cm

Empaque: 1 pieza

- Fabricada con plástico rígido, brillante y super resistente.
- Exprimidor con ganchos integrados para sostener el trapeador.
- Diseño con asa inferior y vertedero integrado que facilita su uso.
- Graduación interior con marcas en litros.
- Asa de plástico, ergonómica y reforzada.
- Ideal para lugares que requieren Sanitización, así como para lugares de playa, ya que no se oxida.
- Compatible con la base con ruedas Sablón, Mod. 8105R
- Disponible en 9 colores, mas una versión especial combinada en amarillo y negro, con la impresión "Piso Mojado".
- Ideal para la codificación por áreas para evitar la contaminación cruzada.

CUBETA EXPRIMIDORA TOFF 17 LITROS

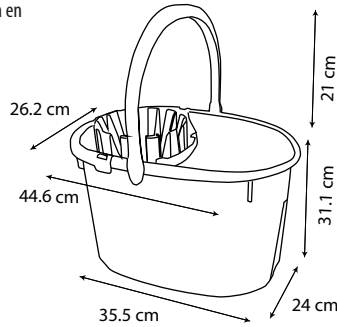

17 lt
/ 4.49 gal

Toff
Sablón

Descripción: CUBETA EXPRIMIDORA TOFF 17 LITROS
Medidas (cm): 44.6 cm x 26.2 cm x 31.1 cm
Empaque: 1 pieza



Vista lateral derecha.

Vista lateral izquierda.

Vista frontal.

Vista Posterior.



Superficie lisa y fácil de limpiar.



Vista Superior

Vista Inferior



Funcional exprimidor en la parte superior.



La base con ruedas se vende por separado.

A

A

B

Colores Disponibles:

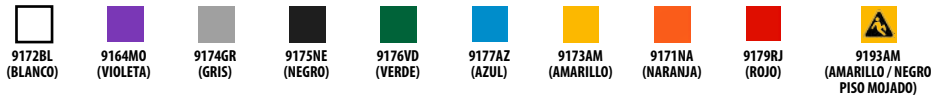

BASE CON RUEDAS PARA CUBETA EXPRIMIDORA TOFF 17 LITROS

- Base con cuatro ruedas giratorias, dos de ellas con freno.
- Compatible con la cubeta con exprimidor Toff de Sablón.
- Se instala fácilmente.
- Fabricada con plástico rígido, brillante y super resistente.
- Las ruedas no maltratan la superficie.
- Disponible en color negro.



Vista frontal.

Vista Posterior.

Vista lateral derecha.

Vista lateral izquierda.

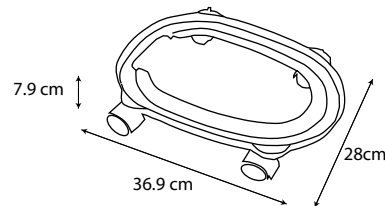

Vista Superior



Vista Inferior



8105R
(NEGRO)



Ruedas traseras con freno.

Descripción: BASE PARA CUBETA EXPRIMIDORA TOFF 17 LITROS
Medidas (cm): 28 cm x 36.9cm x 7.9 cm
Empaque: 1 pieza

B

CUBETAS / CUBETAS 20 LIROS Y 32 LITROS CON EXPRIMIDOR METÁLICO

- Exprimidor metálico con mecanismo robusto y durable.
- Diseño reforzado en los puntos de mayor presión.
- Mango, asa y mecanismo de metal.
- Asa ergonómica y reforzada. Muy fácil de maniobrar.
- Con 4 ruedas giratorias que no maltaratan las superficies.
- Ideal para uso en espacios reducidos, cafeterías, restaurantes, hoteles boutique y call centers.

CUBETA 20 LITROS CON EXPRIMIDOR

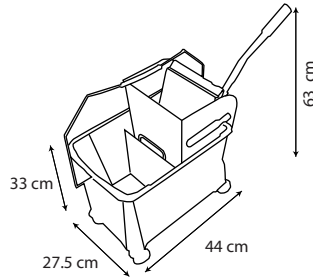

20 lt
/5.29 gal

Colores Disponibles:

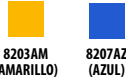

Ruedas giratorias de hule. No dañan el piso.



Sistema metálico de exprimidor. Resistente y durable.

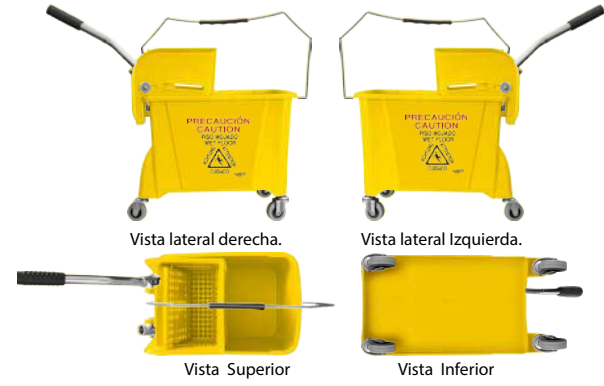

Descripción: CUBETA 32 LITROS CON EXPRIMIDOR
Medidas (cm): 44 cm x 27.5 cm x 63 cm
Empaque: 1 pieza

- Exprimidor metálico con mecanismo robusto y durable.
- Diseño reforzado en los puntos de mayor presión.
- Mango, asa y mecanismo de metal.
- Asa ergonómica y reforzada.
- Con 4 ruedas giratorias que no maltaratan las superficies.
- Con aros protectores en las ruedas para que no maltraten los muebles.
- Ideal para uso en espacios amplios, clubes, restaurantes, hoteles y oficinas corporativas.

CUBETA 32 LITROS CON EXPRIMIDOR

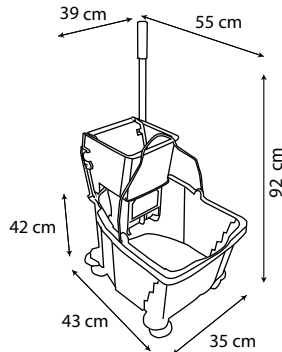

32 lt
/8.45 gal

Colores Disponibles:

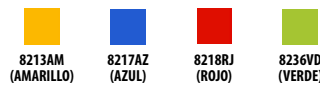

Descripción: CUBETA 32 LITROS CON EXPRIMIDOR
Medidas (cm): 55 cm x 39 cm x 92 cm
Empaque: 1 pieza



Vista lateral derecha. Vista lateral Izquierda.



Ruedas giratorias con aro de protección.



Sistema metálico de exprimidor.



Vista frontal. Vista Posterior.



Vista Superior Vista Inferior

CUBETA CRISTALERA 24 LITROS

- Diseño especial para limpieza de vidrios.
- El depósito superior está diseñado para recibir la parte de hule del jalador.
- Superficie lisa y fácil de limpiar. Fabricado con material resistente y reciclable.
- Asa ergonómica que corre a lo largo de la cubeta, facilitando su manejo.
- Con 4 ruedas que no maltaratan las superficies.
- Ideal para oficinas, centros comerciales y lugares que tengan ventanas grandes.

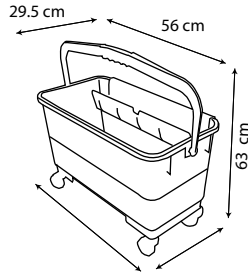

24 lt
/6.34 gal

Colores Disponibles:



8204AM
(AMARILLO)



Exprimidor especial para jalador de hule.

Descripción: CUBETA "CRISTALERA" 24 LITROS
Medidas (cm): 56 cm x 29.5 cm x 63 cm
Empaque: 1 pieza



- Mecanismo que hace que el recogedor se cierre automáticamente, al momento de levantarlo, evitando que se salga el polvo.
- Cuenta con dos pequeñas ruedas que ayudan a que el cuerpo del recogedor se desplace al momento de levantarlo.
- Asa ergonómica con gancho integrado para sostener la escoba (incluida).
- El recogedor cuenta con poste de aluminio y la escoba con poste de plástico.
- Disponible en dos colores, negro y gris.

RECOGEDOR RETRÁCTIL CON ESCOBA

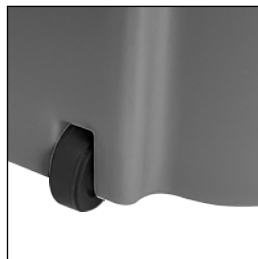
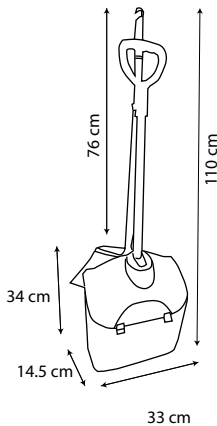
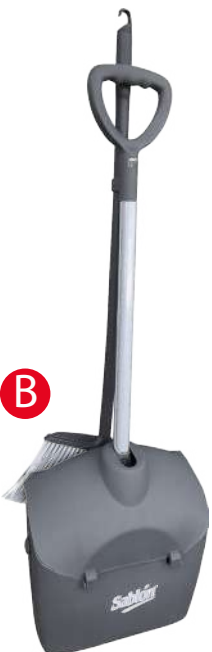

Con ruedas para facilitar su desplazamiento.



Soporte para guardar la escoba (incluida).



Descripción: RECOGEDOR RETRÁCTIL CON ESCOBA
Medidas (cm): 33 cm x 14.5 cm x 110
Empaque: 1 pieza

Colores Disponibles:



7720
(GRIS)



7620
(NEGRO)

Volquetas, Plataformas y Contenedores Abiertos



VOLQUETAS / PLATAFORMAS / CONTENEDORES ABIERTOS

PLATAFORMA CON RUEDAS Y MANUBRIO

- Diseño con manubrio plegable. Ideal para llevar en los vehículos de reparto.
- Con dos ruedas fijas para mayor resistencia y dos ruedas giratorias para mayor maniobrabilidad.
- Las ruedas son de hule macizo y miden 12 cm de diámetro
- La base cuenta con unos ganchos para que atore el manubrio.
- Soporta hasta 150 kg de peso repartidos en toda el área de carga.



Vista Posterior.



Vista lateral derecha.



Vista lateral Izquierda.



Vista frontal.



Vista Superior



Vista Inferior



845NE
(NEGRO)



Estructura de plástico resistente y manubrio de metal



Ruedas de hule giratorias

Descripción: PLATAFORMA CON RUEDAS Y MANUBRIO

Medidas (cm): 80 cm x 53 cm x 83 cm

Empaque: 1 pieza

VOLQUETA DE 1/2YD₃

- Contenedor abierto de media yarda cúbica.
- Diseño que permite inclinarlo para vaciar su contenido fácilmente.
- Superficie lisa y fácil de limpiar.
- Capacidad de carga de 450LB / 204KG
- Eje de acero con 2 ruedas de hule de 24.5 de diámetro aprox.
- Estructura metálica en la base con 2 ruedas de 9.5 cm de diámetro aprox.
- En la base cuenta con un marco que permite apoyar la volqueta para inclinarla.
- Ideal para manejo de residuos en centros comerciales ó para manejo de blancos (sábanas, toallas, etc.).

No apta para manejo de piedras o cascajo.



Vista Posterior.



Vista lateral derecha.



Vista Superior



Vista Inferior



Vista frontal.



Vista lateral Izquierda.



**1/2YD³
/ 383 lt**

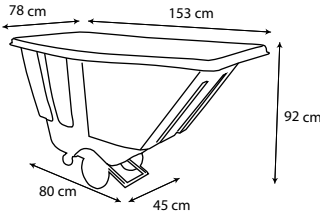

8821V
(GRIS)



Ruedas de hule montadas sobre estructura metálica.

Descripción: VOLQUETA DE 1/2YD

Medidas (cm): 155 cm x 88 cm x 89 cm

Empaque: 1 pieza

VOLQUETA DE 1YD³

- Contenedor abierto de 1 yarda cúbica.
- Diseño que permite inclinarlo para vaciar su contenido fácilmente.
- Superficie lisa y fácil de limpiar.
- Capacidad de carga de 850LB / 385KG
- Eje de acero con 2 ruedas de hule de 24.5 de diámetro aprox.
- Estructura metálica en la base con 2 ruedas de 9.5 cm de diámetro aprox.
- En la base cuenta con un marco que permite apoyar la volqueta para inclinarla.
- Ideal para manejo de residuos en centros comerciales ó para manejo de blancos (sábanas, toallas, etc.).

No apta para manejo de piedras o cascajo.



Vista Posterior.



Vista lateral derecha.



Vista Superior



Vista Inferior



Vista frontal.



Vista lateral Izquierda.

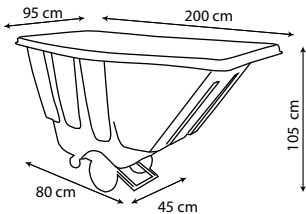

**1YD³
/ 766 lt**



8823V
(GRIS)



Ruedas de hule montadas sobre estructura metálica.

Descripción: VOLQUETA DE 1YD

Medidas (cm): 200cm x 95cm x 105cm

Empaque: 1 pieza

CONTENEDOR ABIERTO 8FT³ CON RODAJAS

- Contenedor abierto de ocho pies cúbicos.
 - Diseño ligero y resistente, con 4 ruedas de hule de 9.5 cm de diámetro.
 - Dos ruedas fijas para mayor resistencia y dos ruedas giratorias para mayor maniobrabilidad.
 - Capacidad de carga de 500LB / 227KG
 - Ideal para manejo de residuos en centros comerciales ó para manejo de blancos (sábanas, toallas, etc.).
- No apto para manejo de piedras o cascajo.**

**8ft³
/ 227 lt**

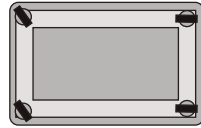
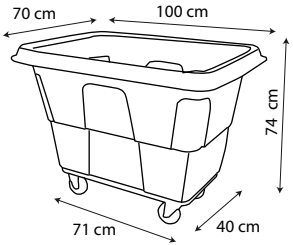

Sus 2 ruedas fijas permiten una mayor capacidad de carga y las 2 ruedas libres permiten moverlo fácilmente



Dos rodajas fijas y dos libres paramayor rsistencia.



Vista Superior



Vista Inferior



Descripción: CONTENEDOR ABIERTO 8 PIES CÚBICOS CON RODAJAS

Medidas (cm): 100 cm × 70 cm × 74 cm

Empaque: 1 pieza

CONTENEDOR ABIERTO 12FT³ CON RODAJAS

- Contenedor abierto de doce pies cúbicos.
 - Diseño ligero y resistente, con 4 ruedas giratorias de hule de 9.5 cm de diámetro para mayor maniobrabilidad.
 - Capacidad de carga de 400LB / 182KG
 - Ideal para manejo de residuos en centros comerciales ó para manejo de blancos (sábanas, toallas, etc.).
- No apto para manejo de piedras o cascajo.**

**12ft³
/ 340 lt**

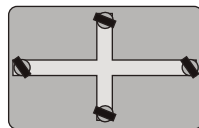
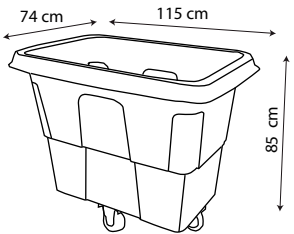

Sus 4 ruedas libres permiten que el contenedor gire sobre su propio eje



Dos rodajas fijas y dos libres para mayor maniobrabilidad.



Vista Superior



Vista Inferior



Descripción: CONTENEDOR ABIERTO 12 PIES CÚBICOS CON

Medidas (cm): 115 cm × 74 cm × 85 cm

Empaque: 1 pieza

- Volqueta abierta de 400 l con ruedas tipo bicicleta y base abatible para inclinarla.
- Con 2 ruedas giratorias de 15 cm de diámetro con freno.
- Con 2 ruedas tipo bicicleta de 50 cm de diámetro.
- Las ruedas están montadas sobre un armazón que tiene una bisagra y permite inclinar la volqueta.
- Para exteriores e interiores.
- Ideal para lugares abiertos con piso irregular: (paso, empedrados, adoquín, etc.).
- Disponible en color gris oscuro.
- **No apta para el manejo de piedras o cascajo.**

CONTENEDOR 400 LITROS CON BASE ABATIBLE

400 lt
/ 105.82 gal



8622GR (GRIS)

Ruedas de Nylon giratorias con freno.
Pedal para liberar el contenedor de la base.

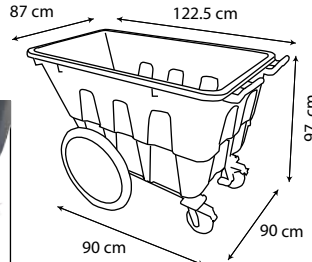

Descripción: CONTENEDOR DE 400 LITROS CON BASE ABATIBLE
Medidas (cm): 87 cm x 122.5 cm x 97 cm
Empaque: 1 pieza

- Diseño de tapa articulada que permite que la tapa se abra de un lado o del otro, quedando medio contenedor abierto.
- Cadena que ayuda a sostener una parte de la tapa abierta.
- Distintivos amarillos para localizar las asas fácilmente.
- Bisagra corrida que permite abrir la tapa a 180°.
- Disponible en color gris claro.

TAPA ARTICULADA PARA CONTENEDOR 400 LITROS

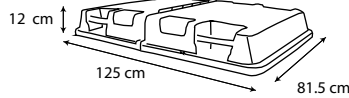

8623GR (GRIS)

Descripción:
TAPA ARTICULADA PARA CONTENEDOR DE 400 LITROS
Medidas (cm):
125 cm x 81.5 cm x 12 cm
Empaque: 1 pieza



Diseño articulado que permite que la tapa se abra en mitades.



Superficie fácil de limpiar



CONTENEDOR 400L CON BASE ABATIBLE CON TAPA*

8622GR (GRIS) + 8623GR (GRIS)

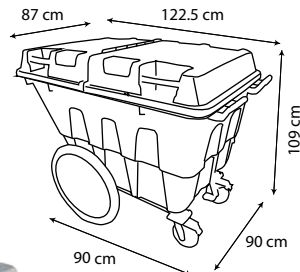

400 lt
/ 105.82 gal

*El contenedor y la tapa se venden por separado.

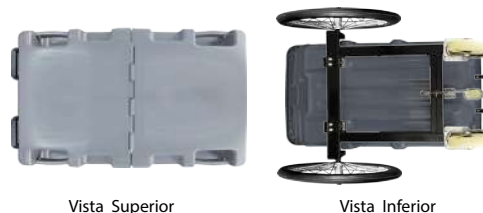



Carritos de servicio y accesorios



CARRITO NEGRO DE 3 NIVELES CON FRENO

- Diseño con tres niveles, con asas en ambos extremos en el nivel superior.
- Nivel intermedio de dos posiciones. La posición de la charola se define al momento de armarlo.
- Con 4 ruedas de 10 cm de diámetro, dos de ellas con freno.
- Ruedas de hule silenciosas que no dañan la superficie.
- Resiste hasta 150 kg con el peso repartido.
- Ideal para servicio a recámaras en hotel, para traslado de materiales en una bodega o en un taller.
- **No apto para el manejo de materiales como cemento, piedras o cascajo.**

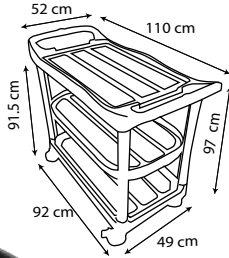

815NE
(NEGRO)



Vista lateral izquierda.



Vista lateral derecha.



Vista Posterior.

Vista frontal.

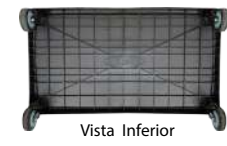

Vista Inferior



Vista Superior



Descripción: CARRITO DE 3 NIVELES NEGRO CON
Medidas (cm): 110 cm × 52 cm × 97 cm
Empaque: 1 pieza



Compatible con las cubetas 817NE y 818NE



Ligero y resistente



Freno mecánico en dos ruedas.

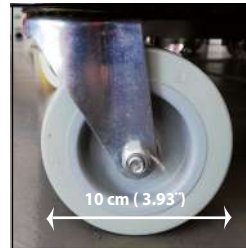

Ruedas de hule que no maltratan el piso.

CARRITO DE 3 NIVELES CON POSTES DE ALUMINIO

- Diseño con tres niveles, con asas en ambos extremos en el nivel superior.
- Con 4 ruedas de 10 cm de diámetro, silenciosas que no dañan la superficie.
- Resiste hasta 150 kg con el peso repartido.
- Ideal para servicio a recámaras en un hotel, para traslado de materiales en una bodega o en un taller.
- **No apto para el manejo de materiales como cemento, piedras o cascajo.**

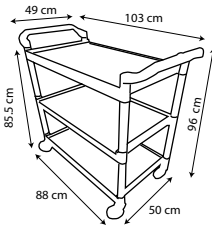

816GR
(GRIS)



Vista lateral izquierda.



Vista lateral derecha.



Vista Inferior



Vista Posterior.

Vista frontal.

Vista Superior



Compatible con las cubetas 817NE y 818NE



Ligero y resistente



Freno mecánico en dos ruedas.

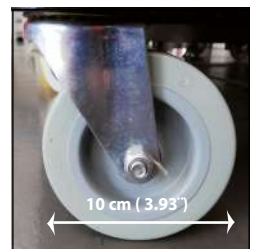

Ruedas de hule que no maltratan el piso.

Descripción: CARRITO DE 3 NIVELES CON POSTES DE ALUMINIO
Medidas (cm): 110 cm × 52 cm × 97 cm
Empaque: 1 pieza

CARRITO MULTIFUNCIONAL GRIS CON BOLSA

- Carrito con tres niveles, área frontal abierta y bolsa de tela de Nylon con tapa y asa.
- Ganchos a los lados para colgar utensilios de limpieza.
- Ganchos al frente para colgar caballete de piso mojado.
- Al frente, 2 ruedas giratorias de 7.5 cm de diámetro.
- Atrás, 2 ruedas fijas de 20 cm de diámetro
- Plataforma frontal compatible con:
Cubeta con exprimidor, modelos 8203 AM y 8213 AM.
Cualquier modelo de la línea de cubetas Toff con exprimidor.
Bote Toff de Sablón de 60 ó 120 litros.
- Diseño y materiales durables y resistentes.
- Disponible en color gris con la bolsa amarilla.
- Ideal para hoteles, clubes, centros comerciales y oficinas corporativas.

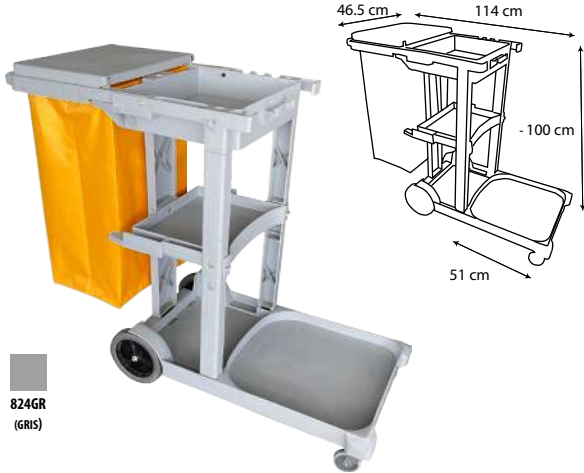

824GR
(GRIS)

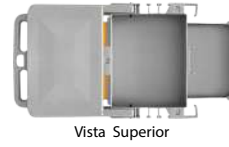
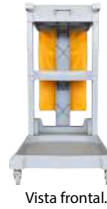
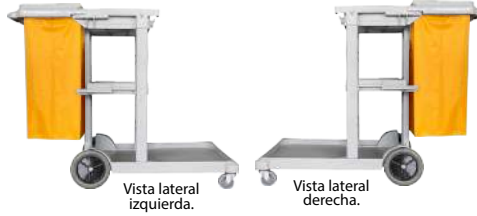

Compartimento con bolsa y tapa



Ruedas delanteras libres para mayor maniobrabilidad

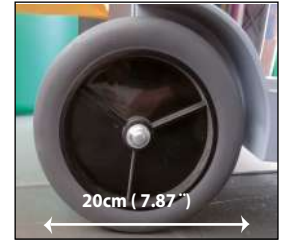

Ruedas traseras con eje para mayor resistencia



Descripción: CARRITO MULTIFUNCIONAL GRIS CON BOLSA
Medidas (cm): 114 cm × 46.5 cm × 100 cm
Empaque: 1 pieza

CARRITO MULTIFUNCIONAL PLUS NEGRO

- Carrito con tres niveles, área frontal abierta y bolsa de tela de Nylon con tapa y asa. Bolsa de nylon con cierre para sacar la basura
- Ganchos a los lados para colgar utensilios de limpieza.
- Ganchos al frente para colgar caballete de piso mojado.
- Al frente, 2 ruedas giratorias de 7.5 cm de diámetro.
- Atrás, 2 ruedas fijas de 20 cm de diámetro
- Plataforma frontal compatible con:
Cubeta con exprimidor, modelos 8203 AM y 8213 AM.
Cualquier modelo de la línea de cubetas Toff con exprimidor.
Bote Toff de Sablón de 60 ó 120 litros.
- Diseño y materiales durables y resistentes.
- Disponible en color negro, con la bolsa amarilla.
- Ideal para hoteles, clubes, centros comerciales y oficinas corporativas.

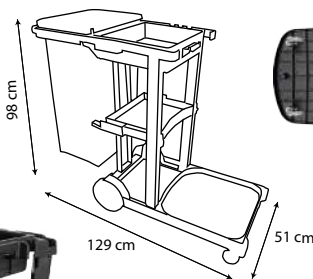

825NE
(NEGRO)

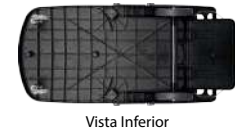

Compartimento con tapa y bolsa. La bolsa cuenta con un cierre para facilitar el vaciado.



Ruedas delanteras libres para dar una mayor maniobrabilidad.



Ruedas traseras con eje para dar una mayor resistencia.



Descripción: CARRITO MULTIFUNCIONAL PLUS NEGRO
Medidas (cm): 51 cm × 129 cm × 98 cm
Empaque: 1 pieza



Se puede armar para que quede más corto. Esto es muy práctico para espacios más pequeños.

CARRITO PARA CAMARISTA GRIS CON DOBLE BOLSA.

- Carrito para camarista con doble bolsa, sección con entrepaños y parte superior con divisiones para diferentes artículos de limpieza.
- Incluye dos entrepaños que se pueden ajustar a diferentes alturas
- La parte superior tiene divisiones que se pueden quitar para facilitar su limpieza.
- Con 4 ruedas de 14 cm de diámetro, 2 de ellas con freno.
- Diseño robusto y muy resistente. Incluye un alambre que evita que el carrito lastime a una persona en la espinilla.
- Ideal para el servicio de camarista de cualquier hotel.
- Las bolsa están disponibles a la venta como refacción.

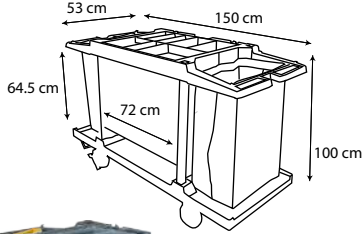

834GR
(GRIS)



Vista frontal.



Vista Posterior.



Vista Superior



Vista Inferior



Vista lateral izquierda.

Vista lateral derecha.



Descripción: CARRITO PARA CAMARISTA GRIS CON DOBLE BOLSA

Medidas (cm): 150 cm × 53 cm × 100 cm

Empaque: 1 pieza



2 parrillas ajustables.



Freno mecánico en 2 de las ruedas.



Ruedas de hule de 14 cm no dañan el piso.

- Diseño tipo tijera que permite plegarlo y ocupar la mitad de su tamaño para poder almacenarlo
- Ligero, durable y resistente.
- Con 4 ruedas giratorias de 7.5 cm de diámetro.
- Mecanismo tipo tijera que lo hace plegable.
- Bolsa de lona plástica de gran capacidad.
- Ideal para restaurantes y hoteles, especialmente para la parte de mantelería, sábanas, toallas, etc.
- Disponible en color azul con bolsa amarilla. La bolsa está disponible a la venta como refacción.

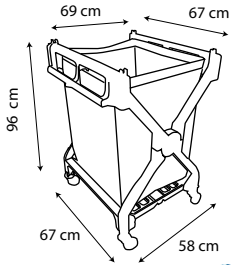

814AZ
(AZUL)

CARRITO TIPO TIJERA PARA LAVANDERÍA



Estructura plegable que permite ahorrar espacio.



7cm (2.75")

Con 4 ruedas libres para dar una mayor maniobrabilidad en espacios reducidos.



Vista Superior



Vista Inferior



Vista lateral derecha.



Vista lateral izquierda.



Vista Frontal.



Vista Posterior.

Descripción: CARRITO TIPO TIJERA PARA LAVANDERÍA

Medidas (cm): 67 cm × 69 cm × 96 cm

Empaque: 1 pieza

Sablón®

Accesorios para Carritos de Servicio

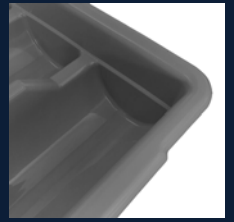

BOLSA PARA CARRITO

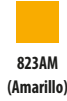

- Fabricada en lona plástica, resistente y durable.
- Impermeable y fácil de limpiar.
- Con ojillos cromados para colocar en carritos de servicio compatibles.
- Orilla reforzada con dobladillo.
- Refacción para los modelos 834GR y 825NE de Sablón.



Refacción compatible con el carrito para camarista doble bolsa MOD. 834GR



Refacción compatible con el carrito multifuncional gris con bolsa MOD. 824GR



Dobladillo en la orilla y ojillos para colocar la bolsa en el carrito.

BOLSA PARA CARRITO CON CIERRE



- Fabricada en lona plástica, resistente y durable.
- Impermeable y fácil de limpiar.
- Con cierre en la parte posterior.
- Con ojillos cromados para colocar en carritos de servicio compatibles.
- Orilla reforzada con dobladillo.
- Refacción para los modelos: 834GR y 825NE de Sablón.



Refacción compatible con el carrito para camarista doble bolsa MOD. 834GR



Refacción compatible con el carrito multifuncional gris con bolsa MOD. 824GR



Cierre en la parte posterior para poder meter y sacar la basura fácilmente.

BOLSA PARA CARRITO TIPO TIJERA PARA LAVANDERÍA



- Fabricada en lona plástica, resistente y durable.
- Impermeable y fácil de limpiar.
- Con ojillos cromados para colocar en carritos de servicio compatibles.
- Orilla reforzada con dobladillo.
- Refacción para el carrito tipo tijera, modelo 814AZ de Sablón.

Bolsa compatible con el carrito tipo tijera modelo: 814AZ.



Con ojillos para enganchar en el carrito tipo tijera modelo: 814AZ.

Accesorios para Carritos de Servicio

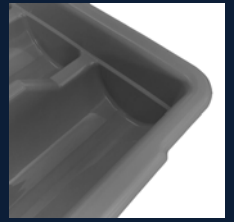

- Fabricada con plástico resistente.
- Superficie lisa y fácil de limpiar.
- Con Cuatro secciones para diferentes tipos de cubiertos.
- El complemento perfecto para los carritos de servicio Sablón.
- Ideal para hoteles y restaurantes.

CHAROLA GRIS PARA CUBIERTOS

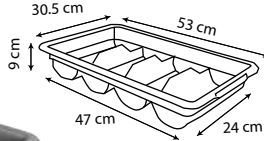

800CU
(GRIS)

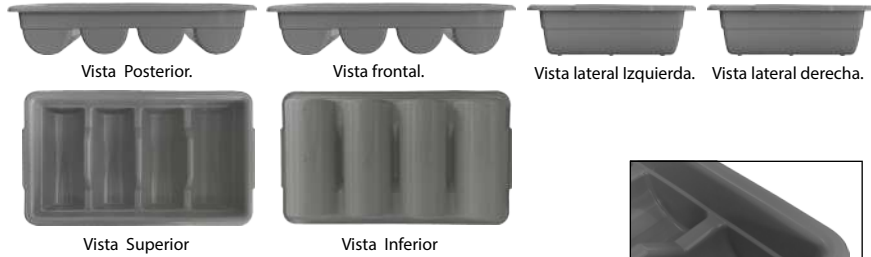

Descripción: CHAROLA GRIS PARA CUBIERTOS
Medidas (cm): 53 cm x 30.5 cm x 9 cm.
Empaque: 1 pieza

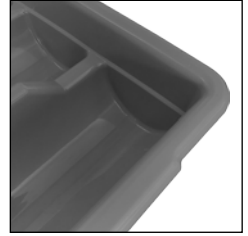

Con 4 divisiones

- Fabricada con plástico resistente.
- Superficie lisa y fácil de limpiar.
- Con 3 divisiones y asa.
- Diseño que a pesar del asa, permite que las charolas sean apilables.
- El complemento perfecto para los carritos de servicio Sablón.
- Ideal para hoteles y restaurantes.

CHAROLA MULTIUSOS CON ASA

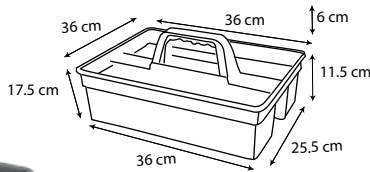

801M
(GRIS)



Descripción: CHAROLA MULTIUSOS CON ASA
Medidas (cm): 38.5 cm x 27.5 cm x 17.5 cm .
Empaque: 1 pieza



Con asa y con 3 divisiones

- Fabricada con plástico resistente.
- Superficie lisa y fácil de limpiar.
- Charola abierta multiusos.
- El complemento perfecto para los carritos de servicio Sablón.
- Ideal para hoteles y restaurantes.

CHAROLA PARA CARRITO

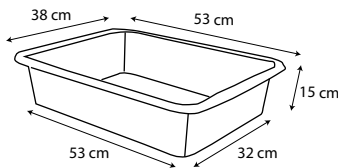

802PL
(GRIS)



Con agarraderas a los lados y entradas para armellas.

Descripción: CHAROLA PARA CARRITO
Medidas (cm): 53 cm x 38 cm x 15 cm
Empaque: 1 pieza

Accesorios para Carritos de Servicio

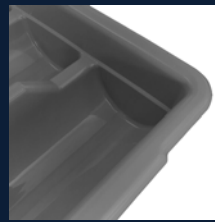
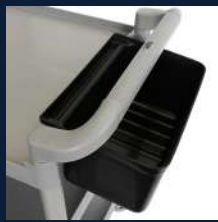

- Fabricada con plástico resistente.
- Superficie lisa y fácil de limpiar.
- Compatible con carritos de servicio Sablón Mod. 815NE y 816GR.
- Ideal para hoteles y restaurantes.

CUBETA COLGABLE CHICA

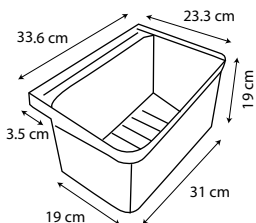

817NE
(NEGRO)



Vista Posterior.



Vista frontal.



Vista lateral izquierda.



Vista lateral derecha.



Vista Superior



Vista Inferior



Descripción: CUBETA COLGABLE CHICA PARA CARRITO
Medidas (cm): 33.6 cm x 23.3 cm x 19 cm.
Empaque: 1 pieza

Accesorio ideal para carritos Sablón de 3 niveles mod. 815NE y 816GR



CUBETA COLGABLE GRANDE

- Fabricada con plástico resistente.
- Superficie lisa y fácil de limpiar.
- Compatible con carritos de servicio Sablón Mod. 815NE y 816GR.
- Ideal para hoteles y restaurantes.

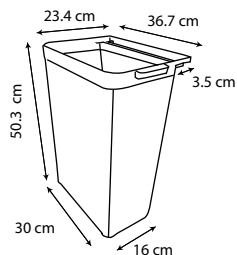

818NE
(NEGRO)



Accesorio ideal para carritos Sablón de 3 niveles mod. 815NE y 816GR



Vista lateral izquierda.



Vista lateral derecha.



Vista Posterior.



Vista frontal.



Vista Superior



Vista Inferior

Descripción: CUBETA COLGABLE GRANDE PARA CARRITO
Medidas (cm): 36.7 cm x 23.4 cm x 50.3 cm .
Empaque: 1 pieza

CESTO COLGABLE

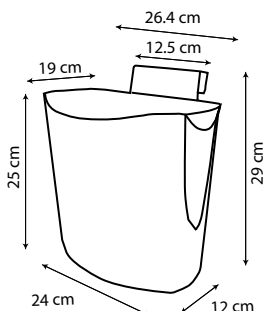

- Superficie lisa y fácil de limpiar.
- Diseño ergonómico que facilita su manejo y limpieza.
- Diseño que lo hace compatible como accesorio de los Botes de basura Sablón®: CESTO 65 LITROS, CESTO 80 LITROS Y CESTO 80 LITROS DE PEDAL
- Ideal para el uso diario en escuelas, deportivos, centros de trabajo, etc.

FUNCIONA COMO ACCESORIO DE LOS SIGUIENTES PRODUCTOS:



CON CONTENEDOR TOFF 120 LITROS



BOTES DE 65 Y 80 LITROS / BOTES DE PEDAL DE 80 LITROS



INFORMACIÓN MÁS COMPLETA SOBRE ESTE PRODUCTO EN LA PÁGINA 5



Sablón®



Artículos para Bebé





ESTACIÓN HORIZONTAL PARA CAMBIO DE PAÑALES

- Mecanismo de bisagra que permite tenerlo cerrado mientras no se está usando.
- Superficie lisa y fácil de limpiar. Material que evita la formación de hongos y bacterias
- Barras para colgar bolsa y/o pañalera.
- Resistente cinturón de seguridad.
- Con dispensador de toallas limpiadoras.
- Ideal para baños públicos en clubes, restaurantes y centros comerciales

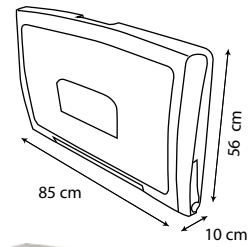

805E (GRIS)

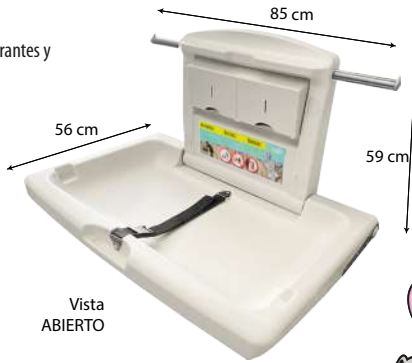

Vista ABIERTO



Descripción:
ESTACIÓN HORIZONTAL PARA CAMBIO DE PAÑALES

Medidas:
(cerrada /cm): 85 cm x 56 cm x 10.7 cm
(abierto/cm): 85 cm x 56 cm x 50 cm

Empaque: 1 pieza



Vista Superior.



Vista lateral Izquierda.



Vista lateral Derecha.



Vista Posterior.



Vista frontal.



Resistente cinturón de seguridad.



Dispensador de toallas limpiadoras.



CERTIFICADOS
SGS

TEST REPORT No. SHHG1407025742IP
EN12221:2008+A1: 2013 CHANGINGUNITSFOR
DOMESTIC USE. PART1: SAFETY REQUIREMENTS

TEST REPORT No. ASH14-035975-01
Test of antimicrobial activity

TEST REPORT No. NGBTY1402351601
EN 71-3:2013 under European Directive
2009/48/EC- migration of certain elements
(for scrapped-off toy material)

ESTACIÓN VERTICAL PARA CAMBIO DE PAÑALES

- Mecanismo de bisagra que permite tenerlo cerrado mientras no se está usando.
- Superficie lisa y fácil de limpiar. Material que evita la formación de hongos y bacterias
- Diseño que permite ahorrar espacio para colocarse en lugares reducidos.
- Resistente cinturón de seguridad.
- Ideal para baños públicos en clubes, restaurantes y centros comerciales



804E (GRIS)



Vista ABIERTO



Descripción:
ESTACIÓN VERTICAL PARA CAMBIO DE PAÑALES

Medidas:
(cerrada /cm): 86.5 cm x 47 cm x 12.5 cm
(abierto/cm): 89 cm x 48 cm x 47.5 cm

Empaque: 1 pieza



Vista Superior



Vista Posterior.



Vista lateral derecha.



Vista lateral izquierda.



Vista Posterior.



Vista frontal.



Resistente cinturón de seguridad.



Incluye Tornillos.



TEST REPORT No. SHHG1407025742IP
EN12221:2008+A1: 2013 CHANGINGUNITSFOR
DOMESTIC USE. PART1: SAFETY REQUIREMENTS

TEST REPORT No. ASH14-035975-01
Test of antimicrobial activity

TEST REPORT No. NGBTY1402351601
EN 71-3:2013 under European Directive
2009/48/EC- migration of certain elements
(for scrapped-off toy material)

CERTIFICADOS
SGS



SILLA PARA BEBÉ

- Diseño ergonómico con bordes redondos.
 - Superficie lisa y fácil de limpiar.
 - Charola removible ó ajustable a 3 distancias, con bordes que evitan que se derramen líquidos.
 - Portavasos integrado
 - Cinturón de seguridad ajustable.
 - Cuatro ruedas para desplazarla fácilmente, con sistema de bloqueo automático en cuanto se sienta el bebé.
 - Ideal para restaurantes, hoteles y centros comerciales.
- También es muy práctica en el hogar.

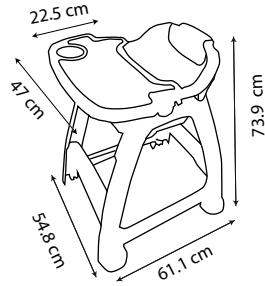

8065 (BEIGE)

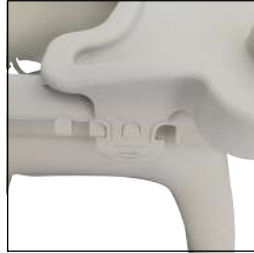

La charola se ajusta a 3 distancias.



Ruedas para facilitar su desplazamiento



Vista Superior.



Vista Inferior.



Descripción:
SILLA PARA BEBÉ
Medidas (cm):
58.4 cm x 61.1 cm x 73.9 cm
Empaque: 1 pieza

CERTIFICADOS



TEST REPORT No. A217006718010100101R1
1) US consumer product Safety Improvement Act of 2008 (CPSIA) with amendment (H.R. 2715)

2) ASTM F963-16 Standard Consumer Safety Specifications for Toy Safety

EDAD RECOMENDADA:
BEBÉS DE 3 A 36 MESES
PESO MÁXIMO DEL BEBÉ: 15 KG



Sablón®

Clasificación de las diferentes áreas por colores



Evitemos la contaminación cruzada con un sistema de colores para las herramientas de limpieza.

Conoce toda nuestra línea de productos en:
www.sablón.com.mx

Conoce más sobre la Contaminación Cruzada en nuestro **blog** / Haz click **aquí**:

Sablón®



EMPRESA ORGULLOSAMENTE MEXICANA



<https://www.facebook.com/sablon.organizatuspacio>

<https://www.instagram.com/sablonmx/?hl=es-la>

<https://www.youtube.com/user/SablonMexico>

<https://www.linkedin.com/company/sabl%C3%B3n/>

www.sablon.com.mx